



Nothing but **HEAVY DUTY**.™

# NEWS

Schweiz



## NEUE GENERATION M12 FUEL DURCHGANGS- RATSCHEN

SEITE 16



## NEUE GENERATION M18 FUEL ONE-KEY™ UNLOCKING THE DIGITAL JOBSITE™ SEITE 11-13

**NEU**

**MX FUEL™  
DIAMANT-KERN-  
BOHRGERÄT 350 MM**



SEITE 5

**NEU**

**DIE NEUEN  
SLEDGE  
PREMIUM-MEISSEL**



SEITE 8

**NEU**

**MILWAUKEE®  
TOP-HANDLE  
KETTENSÄGE**



SEITE 28

**NEU**

**MILWAUKEE®  
ARBEITS-  
BEKLEIDUNG**



SEITE 30



# 20

## VORREITER IN DER AKKU- TECHNOLOGIE

Aufbauend auf den Stärken der FUEL™ Technologie erreicht MX FUEL™ ein neues Level der Akkuleistung. Die Maschinen auf der MX FUEL™ Plattform bieten den vollen Komfort der Akkutechnologie und reduzieren die Belastung durch Emissionen von Lärm, Abgasen und Vibrationen.



# 23

Der weltweit erste 350 mm Akku-Trennschleifer mit der Leistung Stahlbeton zu schneiden.

**LÄRMREDUZIERT**

**KEIN BENZIN  
AUF DER BAUSTELLE**

**BIS ZU  
1.800 € PRO JAHR  
EINSPAREN**

# KEINE EMISSIONEN.\* ERHÖHTE SICHERHEIT.



**BENZINÄQUIVALENTE LEISTUNG**



**GERINGER GERÄUSCHPEGEL**



**REDUZIERTER CO<sup>2</sup>-AUSSTOSS**



**KEINE MOTORWARTUNG**



**ERHÖHTE SICHERHEIT AUF DER BAUSTELLE**



**ERHÖHTE PRODUKTIVITÄT**

## DAS ZIEL DER EU KLIMANEUTRAL **BIS 2050**\*\*



**GARANTIERT UNSEREN ANWENDERN SICHER,  
NACHHALTIG UND PRODUKTIV ZU ARBEITEN.**

**LEISTUNGSSTARK.**

**PRODUKTIV.**

**UMWELTBEWUSST.**

Bei Null Emissionen geht es nicht nur um die Umwelt. Mit NULL EMISSIONEN von MX FUEL™ gibt es keine Einschränkungen des Arbeitsortes mehr. Die Anwender können nun in Innenräumen, in Gräben, in Tunneln oder sogar in Bergwerken arbeiten, ohne Kopfschmerzen durch Benzindämpfe zu bekommen.

\* emissionsfrei während der Anwendung

\*\* Die Informationen stammen aus einer Pressemitteilung der Europäischen Kommission, verfügbar unter: Die EU soll bis 2050 klimaneutral werden (europa.eu)

# BENZIN IST VERGANGENHEIT. FUEL IST DIE ZUKUNFT.



MX FUEL™ hebt Akku-Werkzeuge auf ein neues Level. Unsere MX FUEL™-Geräte sind leistungsstark, selbst unter den extremsten Bedingungen.

**WERKZEUGE NEU DEFINIERT.  
GEWERKEFOKUS.  
SYSTEMKOMPATIBEL.**

EIN SYSTEM

**+15 LÖSUNGEN**



DER **NEUE** MX FUEL™ XC  
8,0-AH-AKKU LÄUFT BIS ZU

**25%** KÜHLER UND LEISTUNGSSTÄRKER

als der MXF XC406 selbst in warmer Umgebung und bei langer Anwendungszeit

DER **NEUE** MX FUEL™ HD  
12,0-AH-AKKU LÄUFT BIS ZU

**50%** KÜHLER UND LEISTUNGSSTÄRKER

als der MXF XC406 selbst in warmer Umgebung und bei langer Anwendungszeit

## MX FUEL™ AKKU-TECHNOLOGIE

COMING SOON



### ZELL-TECHNOLOGIE

- TABLESS ZELL-DESIGN
- STARKE LEISTUNG, SCHNELLE LADUNG, LANGE LEBENSZEIT



### ELEKTRONIK

- HOCHLEISTUNGSABGABE
- SCHNELLE LADUNG

### EINZIGARTIGER AUFBAU

- DESIGN DER 9. GENERATION
- COOL-CYCLE™
- ERHÖHTE LANGLEBIGKEIT
- VERBESSERTE BAUWEISE



- 1** REDLITHIUM™ AKKUS
- 2** REDLINK™ PLUS INTELLIGENZ
- 3** POWERSTATE™ BÜRSTENLOSER MOTOR



**NEU**

MXF DCD350 KIT-122 | Art.-Nr. 4933493143

**8.262,60 CHF** exkl. MwSt.\*

**8.910,00 CHF** inkl. MwSt.\*



**MX FUEL™ DIAMANT-KERNBOHRGERÄT 350 MM**

**LEISTUNG ZUM BOHREN VON  
350-MM-LÖCHERN IN STAHLBETON**

**EINFACHE KERNBOHRUNGEN  
AN JEDEM ORT**

**WERKZEUGLOSE  
QUICK-LOCK-VERBINDUNG**

**INTEGRIERTER  
DRUCKMESSER &  
LED BELEUCHTUNG**

**ONE-KEY™  
KOMPATIBEL**

**AUTOSTOP™ UND  
PATENTIERTE KUPPLUNG**

**INTEGRIERTER  
WASSERANSCHLUSS**

**4 GANG GETRIEBE**  
für eine Vielzahl  
von Anwendungen

**GROSSE REIFEN**  
für einen einfachen  
Transport



**LIEFERUMFANG:**



**REDLITHIUM™**

**NEU**

**634,17 CHF** exkl. MwSt.\*

**683,00 CHF** inkl. MwSt.\*

MXF DCD350 VP | Art.-Nr. 4932493147



**MX FUEL™ VAKUUMPLATTE FÜR  
KERNBOHRGERÄT - 350 MM**

- Vakuumpumpe mit Druckmesser
- Werkzeugloser Anbau an MXF DCD350
- Kernbohren bis zu Ø 250 mm mit Vakuum
- Empfohlene Vakuumpumpe (4932352094)



**DIAMANT-NASSBOHRKRONEN  
WCHP**

- Standard 1 1/4" UNC Aufnahme
- Mit eingraviertem Abmessung und Typenbezeichnung
- Lasergeschweisste Segmente für hohe Bruchsicherheit



Durchmesser (mm)	Bohrkronen-Aufnahme	Arbeitslänge (mm)	Gesamtlänge (mm)	Art.-Nr.	PREIS (exkl. MwSt.*)	PREIS (inkl. MwSt.*)
52	1 1/4" UNC	450	525	4932399707	196,84 CHF	<b>212,00 CHF</b>
62	1 1/4" UNC	450	525	4932399708	231,20 CHF	<b>249,00 CHF</b>
72	1 1/4" UNC	450	525	4932399709	244,20 CHF	<b>263,00 CHF</b>
82	1 1/4" UNC	450	525	4932399710	287,84 CHF	<b>310,00 CHF</b>
92	1 1/4" UNC	450	525	4932399711	298,05 CHF	<b>321,00 CHF</b>
102	1 1/4" UNC	450	525	4932399712	327,76 CHF	<b>353,00 CHF</b>
112	1 1/4" UNC	450	525	4932399713	363,97 CHF	<b>392,00 CHF</b>
122	1 1/4" UNC	450	525	4932399714	401,11 CHF	<b>432,00 CHF</b>
132	1 1/4" UNC	450	525	4932399715	419,68 CHF	<b>452,00 CHF</b>
152	1 1/4" UNC	450	525	4932399716	473,54 CHF	<b>510,00 CHF</b>
162	1 1/4" UNC	450	525	4932399717	545,96 CHF	<b>588,00 CHF</b>
172	1 1/4" UNC	450	525	4932352052	548,75 CHF	<b>591,00 CHF</b>
182	1 1/4" UNC	450	525	4932399718	614,67 CHF	<b>662,00 CHF</b>
202	1 1/4" UNC	450	525	4932399719	662,95 CHF	<b>714,00 CHF</b>
225	1 1/4" UNC	450	525	4932399720	729,81 CHF	<b>786,00 CHF</b>
250	1 1/4" UNC	450	525	4932399721	870,94 CHF	<b>938,00 CHF</b>
300	1 1/4" UNC	450	525	4932399722	999,07 CHF	<b>1076,00 CHF</b>
350	1 1/4" UNC	450	525	4932399723	1.183,84 CHF	<b>1275,00 CHF</b>

**NEU**

**230,27 CHF** exkl. MwSt.\*

**248,00 CHF** inkl. MwSt.\*

MXF DCD350-150 AP | Art.-Nr. 4932493148



**MX FUEL™ ADAPTERPLATTE**

- Ermöglicht den Anschluss des 150-mm-Diamant-Kernbohrgeräts MXF DCD150 MX FUEL™ an den Kernbohrständer MXF DCD350 DR MX FUEL™



MXF DH2528H-602 | Art.-Nr. 4933464877

3.939,48 CHF exkl. MwSt.\*

4.254,00 CHF inkl. MwSt.\*



## MX FUEL™ 25 KG AKKU-ABBRUCHHAMMER

64 JOULE SCHLAGENERGIE



VOM SCHLAG-MECHANISMUS ENTKOPPELTES GEHÄUSE MIT ANTI-VIBRATIONS-TECHNOLOGIE

ABTRAG VON 2 TONNEN BETON ODER AUFBRUCH EINES 12 M (20 CM TIEFEN UND 30 CM BREITEN) GRABENS



28 MM HEX AUFNAHME

LIEFERUMFANG:



MXF COS350-602 | Art.-Nr. 4933464881

(Auch erhältlich als MXF COS350-0 / 1.593,15 CHF exkl. MwSt.\* / 1.727,00 CHF inkl. MwSt.\* / Art.-Nr. 4933478984)

2.806,70 CHF exkl. MwSt.\*

3.034,00 CHF inkl. MwSt.\*



## 350-MM-AKKU-TRENSCHLEIFER

BENZINÄQUIVALENTE LEISTUNG

mit einer maximalen Leerlaufgeschwindigkeit von 5.370 U/min und einer vollen Schnitttiefe von 125 mm

LEISER ALS VERGLEICHBARE BENZINBETRIEBENE TRENSCHLEIFER

sowie geringere Motorvibration und ausbalanciertes Gerätedesign



WASSERANSCHLUSS KOMPATIBEL

mit dem M18™ SWITCH TANK™ Rucksack-Sprühgerät

BOHRUNGSDURCHMESSER

20/25,4 mm

LIEFERUMFANG:





MXF PS-602 | Art.-Nr. 4933479266

**3.067,84 CHF** exkl. MwSt.\*

**3.310,00 CHF** inkl. MwSt.\*



## MX FUEL™ AKKU-GENERATOR

BIETET 3.600 WATT  
SPITZENLEISTUNG  
UND 1.800 WATT  
DAUERLEISTUNG

ANGETRIEBEN  
VON EINEM ODER  
ZWEI AKKUS FÜR  
LÄNGERE LAUFZEIT



KEINE EMISSIONEN UND  
LEISER BETRIEB

ermöglichen dem Anwender die  
sichere Verwendung in Innenräumen

LIEFERUMFANG:



MXF TL-601 | Art.-Nr. 4933471844

**5.314,58 CHF** exkl. MwSt.\*

**5.724,00 CHF** inkl. MwSt.\*



## MX FUEL™ BAUSTELLENSTRAHLER

SCHUTZKLASSE IP55

BIS ZU 27.000 LUMEN IM NETZBETRIEB  
UND BIS ZU 20.000 LUMEN IM  
AKKUBETRIEB FÜR PUNKT- UND  
FLÄCHENBELEUCHTUNG

MAST IST BIS ZU 3,10 M  
AUSZIEHBAR UND HÄLT  
BIS ZU 55 KM/H AN  
WINDGESCHWINDIGKEIT STAND

DAS INTEGRIERTE MX FUEL™  
LADEGERÄT GIBT IHNEN DIE  
MÖGLICHKEIT, JEDEN MX FUEL™  
AKKU IM KABELBETRIEBENEN  
MODUS AUFZULADEN

ABSCHLIESSBARES AKKUFACH

LIEFERUMFANG:



# DIE NEUE GENERATION SDS-PLUS PREMIUM-MEISSEL



BIS ZU

**3x**  
**LÄNGERE**  
**STANDZEIT**

\* VS STANDARD-MEISSEL

**VERLÄNGERTER**  
**ARBEITSBEREICH**

**GESCHLIFFENE**  
**MEISSELSPITZE**

**SELBSTSCHÄRFEND**

## SELBSTSCHÄRFENDE SLEDGE™ PREMIUM MEISSEL

**SDS-Plus**

**GESCHLIFFENE MEISSELSPITZE**  
schärfer, schneller, produktiver

**SELBSTSCHÄRFEND**  
kein Nachschärfen erforderlich

**HOCHWERTIG GESCHMIEDETER STAHL**  
Bis zu 3 x längere Lebensdauer vs. Standard-Meißel

**VERSTÄRKTE KANTEN**  
hohe Standfestigkeit

**VERLÄNGERTER ARBEITSBEREICH**  
für höheren Materialabtrag

BESCHREIBUNG	GESAMTLÄNGE	BREITE	INHALT	ART.-NR.	PREIS (exkl. MwSt.*)	PREIS (inkl. MwSt.*)
<b>SDS+ SLEDGE™ Spitzmeissel</b> <b>NEU**</b>	250 mm		1	4932493607	21,96 CHF	<b>23,65 CHF</b>
<b>SDS+ SLEDGE™ Spitzmeissel</b> <b>NEU**</b>	250 mm		10	4932493608	197,77 CHF	<b>213,00 CHF</b>
<b>SDS+ SLEDGE™ Flachmeissel</b> <b>NEU**</b>	250 mm	20 mm	1	4932493609	21,96 CHF	<b>23,65 CHF</b>
<b>SDS+ SLEDGE™ Flachmeissel</b> <b>NEU**</b>	250 mm	20 mm	10	4932493610	197,77 CHF	<b>213,00 CHF</b>
<b>SDS+ SLEDGE™ Breitmeissel</b>	250 mm	40 mm	1	4932478264	44,75 CHF	<b>48,20 CHF</b>
<b>SDS+ SLEDGE™ Fliesenmeissel</b>	250 mm	50 mm	1	4932478265	45,87 CHF	<b>49,40 CHF</b>

**SDS-PLUS**

**AUCH ERHÄLTICH**  
**IN SDS-MAX**  
**AUSFÜHRUNG**

\*\* ab Oktober





# DIAMANTTRENNSCHEIBEN

**EXTREM**

## SPEEDCROSS XHUDD



Kurzzahntechnologie für extrem aggressive Schnitte

Ø (mm)	Anwendung	Art.-Nr.	Preis (exkl. MwSt.)*	Preis (inkl. MwSt.)*
115	für harte Materialien	4932492147	102,14 CHF	110,00 CHF
125		4932492148	111,42 CHF	120,00 CHF
150		4932492149	126,28 CHF	136,00 CHF
230		4932492150	172,70 CHF	186,00 CHF
350		4932492151	322,19 CHF	347,00 CHF

## SPEEDCROSS SUDD



Silent Technologie

Ø (mm)	Anwendung	Art.-Nr.	Preis (exkl. MwSt.)*	Preis (inkl. MwSt.)*
230	für lärmreduzierte Schnitte in harten Materialien	4932492152	265,55 CHF	286,00 CHF
350		4932492153	427,11 CHF	460,00 CHF

## SPEEDCROSS HUDD



Ø (mm)	Anwendung	Art.-Nr.	Preis (exkl. MwSt.)*	Preis (inkl. MwSt.)*
115	für harte bis mittelharte Materialien	4932399819	91,92 CHF	99,00 CHF
125		4932399820	103,06 CHF	111,00 CHF
150		4932399821	116,99 CHF	126,00 CHF
230		4932399822	160,63 CHF	173,00 CHF
300		4932493298 <b>NEU</b>	265,55 CHF	286,00 CHF
350		4932471985	299,91 CHF	323,00 CHF

## SPEEDCROSS AUDD



\*\* nur für AUDD 350 mm

Ø (mm)	Anwendung	Art.-Nr.	Preis (exkl. MwSt.)*	Preis (inkl. MwSt.)*
115	für abrasive Materialien	4932399823	91,92 CHF	99,00 CHF
125		4932399824	103,06 CHF	111,00 CHF
150		4932399825	116,99 CHF	126,00 CHF
230		4932399826	177,34 CHF	191,00 CHF
350		4932471987	162,49 CHF	175,00 CHF
450		4932492145 <b>NEU</b>	253,48 CHF	273,00 CHF

## SPEEDCROSS STEELHEAD™



Ø (mm)	Anwendung	Art.-Nr.	Preis (exkl. MwSt.)*	Preis (inkl. MwSt.)*
115	für Stahl, Edelstahl und stark armierten Beton	4932492014	35,00 CHF	37,70 CHF
125		4932492015	37,33 CHF	40,20 CHF
230		4932492016	103,99 CHF	112,00 CHF
350		4932471988	272,98 CHF	294,00 CHF

## SPEEDCROSS DHTI

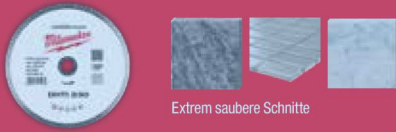

Extrem saubere Schnitte

Ø (mm)	Anwendung	Art.-Nr.	Preis (exkl. MwSt.)*	Preis (inkl. MwSt.)*
115	für Granit, Feinsteinzeug und besonders harte Fliesen bis 20 mm	4932492154	45,68 CHF	49,20 CHF
125		4932492155	51,44 CHF	55,40 CHF
230		4932492156	138,35 CHF	149,00 CHF

## DUT



Ø (mm)	Anwendung	Art.-Nr.	Preis (exkl. MwSt.)*	Preis (inkl. MwSt.)*
115	für universellen Einsatz in vielen Baustoffen	4932399526	14,95 CHF	16,10 CHF
125		4932399527	18,48 CHF	19,90 CHF
180		4932399528	43,64 CHF	47,00 CHF
230		4932399529	50,51 CHF	54,40 CHF

## DUH



Ø (mm)	Anwendung	Art.-Nr.	Preis (exkl. MwSt.)*	Preis (inkl. MwSt.)*
115	für Beton, Pflaster- und Mauersteine	4932399539	43,18 CHF	46,50 CHF
125		4932399540	43,18 CHF	46,50 CHF
180		4932399541	81,43 CHF	87,70 CHF
230		4932399542	88,39 CHF	95,20 CHF
300		4932493331 <b>NEU</b>	109,56 CHF	118,00 CHF
350		4932471986	135,56 CHF	146,00 CHF
400		4932492146 <b>NEU</b>	171,77 CHF	185,00 CHF

## DHTS



Extradünne Turboscheibe

Ø (mm)	Anwendung	Art.-Nr.	Preis (exkl. MwSt.)*	Preis (inkl. MwSt.)*
115	für Granit, Marmor und Fliesen	4932399145	36,95 CHF	39,80 CHF
125		4932399146	43,83 CHF	47,20 CHF
230		4932399550	103,06 CHF	111,00 CHF

**PREMIUM**

**UNIVERSAL**

# ENTDECKEN SIE DAS AKKU-SCHLAG-SCHRAUBER SORTIMENT



	M12 FID2-202X	M12 FQID-202X	M12 BID-202C	M12 FIW38-422X	M12 FIWF12-422X	M18 FID3-502X	M18 FMTIW2F38-0X	M18 FIW2F12-502X
Technologie	FUEL™	FUEL™	-	FUEL™	FUEL™	bürstenlos	FUEL™	FUEL™
ONE-KEY™	X	X	X	X	X	X	X	X
Werkzeugaufnahme	¼" Hex	¼" Hex	¼" Hex	⅜" Vierkant	½" Vierkant	¼" Hex	⅜" Vierkant	½" Vierkant
Leerlaufdrehzahl (min <sup>-1</sup> )	0–1.700/ 0–2.900/ 0–3.600	1.100/2.200/ 3.200	0–2.500	1.200/1.800/ 2.700/2.700	1.200/1.800/ 2.700/2.700	1.750/3.000/ 3.900/3.900	0–1.200/0–1.950/ 0–2.575/0–1.325	0–900/0–1.650/ 0–2.400/ 0–1.200
Schlagzahl (min <sup>-1</sup> )	0–4.000	950/2.200/ 3.400	0–3.300	1.100/2.100/ 3.200	1.100/2.100/ 3.200	1.400/3.600/ 4.400	0–900/0–2.100/ 0–3.100	0–1.100/0–2.400/ 0–3.500
Max. Drehmoment (Nm)	170	50	112	339	339	226	475/610/ 745/47	102/203/ 339/34
Max. Schrauben-Ø				M16	M16		M22	M18
Gewicht mit Akku (EPTA) (kg)	0,9 (M12 B2)	1,1 (M12 B2)	1,0 (M12 B2)	1,1 (M12 B4)	1,1 (M12 B4)	1,7 (M18 B5)	2,3 (M18 B5)	1,8 (M18 B5)
Lieferumfang	2 x M12 B2, C12 C, HD Box	2 x M12 B2, C12 C, HD Box	2 x M12 B2, C12 C, Trans- portkoffer	1 x M12 B4, 1 x M12 B2, C12 C, HD Box	1 x M12 B4, 1 x M12 B2, C12 C, HD Box	2 x M18 B5, M12-18 FC, HD Box	HD Box	2 x M18 B5, M12-18 FC, HD Box
Art.-Nr.	4933479877	4933464973	4933441960	4933464613	4933464616	4933479865	4933479153	4933478444
Preis (exkl. MwSt.*)	322,82 CHF	339,30 CHF	252,95 CHF	357,17 CHF	368,31 CHF	576,30 CHF	397,77 CHF	686,79 CHF
Preis (inkl. MwSt.*)	<b>350,00 CHF</b>	<b>367,00 CHF</b>	<b>274,00 CHF</b>	<b>387,00 CHF</b>	<b>399,00 CHF</b>	<b>623,00 CHF</b>	<b>429,00 CHF</b>	<b>742,00 CHF</b>





**M18**



**NEU**

**M18 ONEFHIWF34-502X**    **M18 ONEFHIWF12-502X**    **M18 ONEFHIWF1-802X**    **M18 ONEFHIWF1DS-121C**    **M18 ONEID3-502X**    **M18 FQID-502X**    **M18 BLID2-502X**    **M18 CBLID-402C**    **M18 BID-402C**

M18 ONEFHIWF34-502X	M18 ONEFHIWF12-502X	M18 ONEFHIWF1-802X	M18 ONEFHIWF1DS-121C	M18 ONEID3-502X	M18 FQID-502X	M18 BLID2-502X	M18 CBLID-402C	M18 BID-402C
FUEL™	FUEL™	FUEL™	FUEL™	FUEL™	FUEL™	FUEL™	bürstenlos	bürstenlos
✓	✓	✓	✓	✓	✗	✗	✗	✗
¾" Vierkant	½" Vierkant	1" Vierkant	1" Vierkant	¼" Hex	¼" Hex	¼" Hex	¼" Hex	¼" Hex
0-800/0-1.300/ 0-1.800/0-1.800	0-550/0-1.400/ 0-1.750/0-1.750	0-950/0-1.080/ 0-1.370/0-1.670	600/700/ 900/1.200	1.750/3.000/ 4.000/0-4.000	900/2.100/ 3.000/3.000	1.700/2.600/ 0-3.400	0-3.400	0-2.000/ 0-2.750
0-850/0-1.850/ 0-2.400/0-2.400	0-950/0-1.750/ 0-2.100/0-2.100	0-1.350/0-1.650/ 0-2.100/0-2.500	750/930/ 1.200/1.440	1.200/3.400/ 4.300/0-4.300	1.800/2.900/ 4.000	1.500/3.400/ 0-4.200	0-4.200	0-2.450/ 0-3.450
702/1.138/ 1.627/1.627	130/400/ 1.356/1.356	530/1.020/ 1.800/2.033	1.180/1.254/ 1.966/2.576	119/176/226/ 0-226	50	180	180	180
M33	M33	M42	M42	M16	M14			
3,5 (M18 B5)	3,3 (M18 B5)	5,9 (M18 HB8)	11,1 (M18 HB12)	1,7 (M18 B5)	1,7 (M18 B5)	1,7 (M18 B5)	1,7 (M18 B4)	1,7 (M18 B4)
2 x M18 B5, M12-18 FC, HD Box	2 x M18 B5, M12-18 FC, HD Box	2 x M18 HB8, M12-18 FC, HD Box	1 x M18 HB12, M12-18 FC, Transportkoffer	2 x M18 B5, M12-18 FC, HD Box	2 x M18 B5, M12-18 FC, HD Box	2 x M18 B5, M12-18 FC, HD Box	2 x M18 B4, M12-18 C, Transportkoffer	2 x M18 B4, M12-18 C, Transportkoffer
4933459730	4933459727	4933459733	4933472072	4933492804	4933451790	4933464520	4933464534	4933443580
790,78 CHF	790,78 CHF	CHF 1.143,05	CHF 1.709,44	657,08 CHF	709,07 CHF	564,23 CHF	455,59 CHF	471,38 CHF
<b>854,00 CHF</b>	<b>854,00 CHF</b>	<b>CHF 1.237,00</b>	<b>CHF 1.847,00</b>	<b>710,00 CHF</b>	<b>766,00 CHF</b>	<b>610,00 CHF</b>	<b>493,00 CHF</b>	<b>510,00 CHF</b>

SOFTGRIP-  
UMMANTELUNG  
FÜR M18 FHIWF12 +  
ONEFHIWF12  
Art.-Nr. **49162767**  
**36,30 CHF** inkl. MwSt.\*  
**39,10 CHF** inkl. MwSt.\*

SOFTGRIP-  
UMMANTELUNG  
FÜR M18 ONEFHIWF1  
Art.-Nr. **4932478760**  
**50,05 CHF** inkl. MwSt.\*  
**53,90 CHF** inkl. MwSt.\*



# ENTDECKEN SIE DAS AKKU-SCHLAGBOHR- & BOHRSCRAUBER SORTIMENT

**M12**



**M12  
FDD2-602X**

**M12  
FPD2-602X**

**M18  
FPD3-502X**

**M18  
ONEPD3-502X**

**M18  
FDD3-502X**

	M12 FDD2-602X	M12 FPD2-602X	M18 FPD3-502X	M18 ONEPD3-502X	M18 FDD3-502X
Technologie	FUEL™	FUEL™	FUEL™	FUEL™	FUEL™
ONE-KEY™	✗	✗	✗	✓	✗
Leerlaufdrehzahl (min <sup>-1</sup> )	0–450/0–1.550	0–450/0–1.550	0–500	0–500	0–500/0–2.100
Bohrfutter-Spannbereich (mm)	13	13	13	13	13
Max. Drehmoment (Nm)	45	45	158	158	158
Max. Bohr-Ø in Holz/ Stahl/Mauerwerk (mm)	35/13/-	35/13/13	89/16/16	89/16/16	89/16/-
Max. Schlagzahl (min <sup>-1</sup> )	-	0–22.500	0–33.000	0–33.000	-
Gewicht mit Akku (EPTA) (kg)	1,4 (M12 B6)	1,4 (M12 B6)	2,2 (M18 B5)	2,2 (M18 B5)	2,1 (M18 B5)
Lieferumfang	2 x M12 B6, C12 C, HD Box	2 x M12 B6, C12 C, HD Box	2 x M18 B5, M12-18 FC, HD Box	2 x M18 B5, M12-18 FC, HD Box	2 x M18 B5, M12-18 FC, HD Box
Art.-Nr.	4933479875	4933479870	4933479860	4933492801	4933479863
Preis (exkl. MwSt.*)	397,10 CHF	409,17 CHF	576,30 CHF	669,15 CHF	565,16 CHF
Preis (inkl. MwSt.*)	<b>430,00 CHF</b>	<b>443,00 CHF</b>	<b>623,00 CHF</b>	<b>723,00 CHF</b>	<b>611,00 CHF</b>





**M18**



**NEU**

**M18  
ONEDD3-502X**

**M18  
BLPD2-502X**

**M18  
BLDD2-502X**

**M18  
CBLPD-402C**

**M18  
CBLDD-402C**

	FUEL™	bürstenlos	bürstenlos	kompakt-bürstenlos	kompakt-bürstenlos
	✓	X	X	X	X
	0–500/0–2.100	0–500/0–1.800	0–500/0–1.800	0–500/0–1.800	0–500/0–1.800
	13	13	13	13	13
	158	82	82	60	60
	89/16/-	76/13/16	76/13/-	52/13/16	52/13
	-	0–28.800	-	0–27.000	-
	2,1 (M18 B5)	2,1 (M18 B5)	2,0 (M18 B5)	1,8 (M18 B4)	1,8 (M18 B4)
	2 x M18 B5, M12-18 FC, HD Box	2 x M18 B5, M12-18 FC, HD Box	2 x M18 B5, M12-18 FC, HD Box	2 x M18 B4, M12-18 C, Transportkoffer	2 x M18 B4, M12-18 C, Transportkoffer
	4933492802	4933464517	4933464515	4933464537	4933464539
	657,08 CHF	564,23 CHF	547,52 CHF	471,38 CHF	455,59 CHF
	<b>710,00 CHF</b>	<b>610,00 CHF</b>	<b>592,00 CHF</b>	<b>510,00 CHF</b>	<b>493,00 CHF</b>





**NEU**

M18 FR12KIT-OP | Art.-Nr. 4933493305

**772,88 CHF** exkl. MwSt.\*

**833,00 CHF** inkl. MwSt.\*

**M18 FUEL 12 MM AKKU-OBERFRÄSE**

**VERFÜGBAR AB OKTOBER**

**MIKRO-EINSTELLRAD**

ermöglicht präzise Mikro-einstellungen bis zu 0,4 mm

**DEK 26 SCHNELLANSCHLUSS FÜR DIE STAUBABSAUGUNG**

**VARIABLE DREHZAHL**

von 12.000 U/min bis 25.000 U/min

**MIKROTIEFENEINSTELLUNG**

sichere und schnelle Tiefeneinstellung

**SPINDEL-ARRETIERUNGSKNOPF**

Schneller und einfacher Fräserwechsel mit nur einem Schraubenschlüssel

**AUSWECHSELBARE TAUCHBASIS**

Wählen Sie entweder 100 mm rund oder 146 mm Schablonen-Tauchbasis

**DOPPELTE LED-ARBEITSLEUCHE**

**SPANNZANGEN-DURCHMESSER:**

12 mm, 1/2", 8 mm, 1/4"

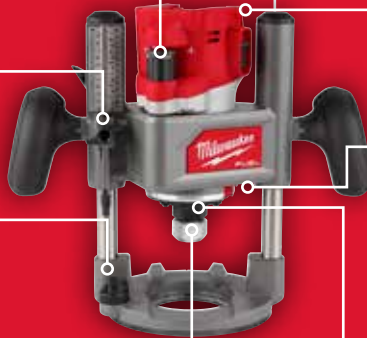

**68 M IN KIEFER MIT EINEM 5,5-AH-AKKU**

**LIEFERUMFANG:**



M18 FR12KIT

TAUCHBASIS

PACKOUT™ KOFFER XL

**AUCH MIT FESTER TAUCHBASIS VERFÜGBAR**

**M18 FR12-0X**  
4933493304  
**576,97 CHF** exkl. MwSt.\*  
**622,00 CHF** inkl. MwSt.\*



**12 MM FRÄSERSATZ 6-TLG.**

6 mm Nutfräser, 12 mm Nutfräser, 12 mm Bündigfräser mit Anlaufkugellager, 45° Fasenfräser mit Anlaufkugellager, Hohlkehlfäser mit Anlaufkugellager, Profilverfräser mit Anlaufkugellager

4932493578  
**160,63 CHF** exkl. MwSt.\*  
**173,00 CHF** inkl. MwSt.\*

**VERFÜGBAR AB NOVEMBER**



**1,4 M ALUMINIUM FÜHRUNGSSCHIENE (NUR IN VERBINDUNG MIT ADAPTER 4932493306)**

**GR1400**  
4932479066  
**123,49 CHF** exkl. MwSt.\*  
**133,00 CHF** inkl. MwSt.\*



**REDLITHIUM™**

**VERFÜGBAR AB SEPTEMBER**

**NEU 525 MM NAGEL-UND BRECHEISEN**

Art.-Nr. 4932492778

**DIE ABGESCHRÄGTE KANTE VERBESSERT DIE HEBELWIRKUNG UND DIE PASSGENAUIGKEIT**

**NAGEL-/KLAMMERNZIEHER ENTFERNT NÄGEL UND KLAMMERN LEICHT**

**VERSTÄRKTE, SCHLAGBARE KLAUE FÜR ZUSÄTZLICHE MATERIALEINDRINGUNG MIT EINEM HAMMER**

	Inhalt	Bestell-einheit	Art.-Nr.	PREIS (exkl. MwSt.)*	PREIS (inkl. MwSt.)*
305 mm Nagel- und Brecheisen	1	1	4932478253	16,30 CHF	<b>17,55 CHF</b>
381 mm Nagel- und Brecheisen	1	1	4932478254	20,43 CHF	<b>22,00 CHF</b>



**28,78 CHF** exkl. MwSt.\*

**31,00 CHF** inkl. MwSt.\*



**NEU**

M18 FN16GS-0X | Art.-Nr. 4933493353

**576,97 CHF** exkl. MwSt.\*

**622,00 CHF** inkl. MwSt.\*

**M18 FUEL AKKU-STIFTNAGLER 16 GS**

SCHNELLE UND EINFACHE,  
WERKZEUGLOSE  
EINSTELLUNG DER  
EINTREIBTIEFE

FASST BIS ZU 110  
NÄGEL IM MAGAZIN-  
HALTER FÜR MAXIMALE  
PRODUKTIVITÄT

BÜRSTENLOSER  
POWERSTATE™-MOTOR



SCHIESST BIS ZU 1.200 NÄGEL  
pro Ladung mit einem M18™  
REDLITHIUM™ 2,0-AH-Akku

LIEFERUMFANG:



PASSENDE  
NÄGEL FINDEN  
SIE HIER



VERARBEITET STIFTNÄGEL  
VON 25 MM BIS ZU EINER  
LÄNGE VON 64 MM



**REDLITHIUM™**

**NEU**

M12 FJS-422X | Art.-Nr. 4933493348

**403,60 CHF** exkl. MwSt.\*

**437,00 CHF** inkl. MwSt.\*

**M12 FUEL AKKU-STICHSÄGE**

6 GESCHWINDIGKEITSSTUFEN  
mit automatisch  
gesteuertem Startmodus

LED-LICHT

FIXTEC™ WERKZEUG-  
AUFNAHME

BÜRSTENLOSER  
POWERSTATE™-MOTOR



STAUBGEBLÄSE HÄLT  
DIE SCHNITTLINIE FREI  
VON HOLZSTAUB

LIEFERUMFANG:



BIS ZU 24 M IN 19 MM OSB  
MIT EINEM M12™ 4,0-AH-AKKU



**Milwaukee**  
PERFECT MATCH  
**STICHSÄGEBLATT-SET  
35-TLG.**

- 7 Sägeblätter für Holz (T144D)
- 7 Sägeblätter für saubere Schnitte in Holz (T101D)
- 7 Sägeblätter für sehr saubere Schnitte in Holz (T101B)
- 7 Sägeblätter für Kurvenschnitte in Holz (T244D)
- 7 Sägeblätter für Metall (T118A)

4932479088  
**61,84 CHF** exkl. MwSt.\*  
**66,60 CHF** inkl. MwSt.\*



**REDLITHIUM™**

**NEU**

M12 FPTR-202X | Art.-Nr. 4933480754

**449,09 CHF** exkl. MwSt.\*

**486,00 CHF** inkl. MwSt.\*

**M12 FUEL DURCHGANGSRATSCHER**

**DURCHGANGSSTECKNUSSEINSATZ**  
bis zu einer Grösse von 15 mm

**30 MM KOPFBREITE**

**90 MM VERLÄNGERTER HALS**  
für besseren Zugang

**350 U/MIN**

**LED-LEUCHTEN**

**VARIABLER GESCHWINDIGKEITSREGLER**



**BIS ZU 80 NM  
MAXIMALES  
DREHMOMENT**

**DIE MITGELIEFERTEN 1/4", 3/8" UND 1/2" ADAPTER SOWIE DER 1/4" SECHSKANT-BITHALTER MACHEN IHN ZUR VIELSEITIGSTEN RATSCHENLÖSUNG**

**LIEFERUMFANG:**



**SCHRAUBENDREHER MIT DURCHGANGSLOCH**



**M12 FUEL™ DURCHGANGSRATSCHER SYSTEMZUBEHÖR**



	Passend für	Beschreibung	Art.-Nr.	PREIS (exkl. MwSt.*)	PREIS (inkl. MwSt.*)	
Softgrip-Ummantelung	FPTR-RS		4932492931	6,82 CHF	<b>7,35 CHF</b>	
	FPTR-PTS8	8 mm Durchgangs-Stecknuss	4932492855	7,99 CHF	<b>8,60 CHF</b>	
Durchgangs-Stecknüsse	FPTR-PTS9	9 mm Durchgangs-Stecknuss	4932492856	7,99 CHF	<b>8,60 CHF</b>	
	FPTR-PTS10	10 mm Durchgangs-Stecknuss	4932492857	7,99 CHF	<b>8,60 CHF</b>	
	FPTR-PTS11	11 mm Durchgangs-Stecknuss	4932492858	7,99 CHF	<b>8,60 CHF</b>	
	FPTR-PTS12	12 mm Durchgangs-Stecknuss	4932492859	9,15 CHF	<b>9,85 CHF</b>	
	FPTR-PTS13	13 mm Durchgangs-Stecknuss	4932492860	9,15 CHF	<b>9,85 CHF</b>	
	FPTR-PTS14	14 mm Durchgangs-Stecknuss	4932492861	9,15 CHF	<b>9,85 CHF</b>	
	FPTR-PTS15	15 mm Durchgangs-Stecknuss	4932492862	9,15 CHF	<b>9,85 CHF</b>	
	Stecknüsse	FPTR-S16	16 mm Stecknuss	4932492863	10,31 CHF	<b>11,10 CHF</b>
		FPTR-S17	17 mm Stecknuss	4932492864	10,31 CHF	<b>11,10 CHF</b>
		FPTR-S18	18 mm Stecknuss	4932492865	10,31 CHF	<b>11,10 CHF</b>
FPTR-S19		19 mm Stecknuss	4932492866	10,31 CHF	<b>11,10 CHF</b>	
FPTR-S21		21 mm Stecknuss	4932492867	10,31 CHF	<b>11,10 CHF</b>	
Adapter	FPTR-AA14	1/4" Amboss Adapter	4932492868	10,31 CHF	<b>11,10 CHF</b>	
	FPTR-AA38	3/8" Amboss Adapter	4932492869	10,31 CHF	<b>11,10 CHF</b>	
	FPTR-AA12	1/2" Amboss Adapter	4932492870	10,31 CHF	<b>11,10 CHF</b>	
	FPTR-HA14	1/4" Hex bit Adapter	4932492871	10,31 CHF	<b>11,10 CHF</b>	







## SICHERUNGSRINGZANGEN FÜR WELLEN UND BOHRUNGEN

VERFÜGBAR AB NOVEMBER

### UMSCHALTRAD

für einfache und schnelle Umstellung von Innen- auf Aussenringe



### DOPELT GETAUCHTE GRIFFE

für sicheren Grip

### GELASERTE KENNZEICHNUNG DER EINSTELLUNG

für Innen- und Aussenringe



Beschreibung	Grösse	Art.-Nr.	PREIS (exkl. MwSt.)*	PREIS (inkl. MwSt.)*
0,9 mm Spitze	A0/J0	4932492487	46,15 CHF	<b>49,70 CHF</b>
45° gekröpft, 0,9 mm Spitze	A0/J0	4932492488	46,15 CHF	<b>49,70 CHF</b>
90° gekröpft, 0,9 mm Spitze	A0/J0	4932492489	46,15 CHF	<b>49,70 CHF</b>
1,2 mm Spitze	A1/J1	4932492490	49,58 CHF	<b>53,40 CHF</b>
45° gekröpft, 1,2 mm Spitze	A1/J1	4932492491	49,58 CHF	<b>53,40 CHF</b>
90° gekröpft, 1,2 mm Spitze	A1/J1	4932492492	49,58 CHF	<b>53,40 CHF</b>
1,8 mm Spitze	A2/J2	4932492493	57,66 CHF	<b>62,10 CHF</b>
45° gekröpft, 1,8 mm Spitze	A2/J2	4932492494	57,66 CHF	<b>62,10 CHF</b>
90° gekröpft, 1,8 mm Spitze	A2/J2	4932492495	57,66 CHF	<b>62,10 CHF</b>
Sicherungsringzangen-Set, Set inkl. magnetischer Aufbewahrungsschiene 9-teiliges Set	Sicherungsringzangen 0,9 mm / 1,2 mm / 1,8 mm	A0-A2 / J0-J2	4932492496	369,55 CHF <b>398,00 CHF</b>

## MONTAGE-/SCHLAUCH- UND ZÜNDKERZENSTECKER ZANGEN

VERFÜGBAR AB OKTOBER

### KREUZGRIFF-DESIGN

für besten Zugang in enge Bauräume



### PVC GRIFFE FÜR ANGENEHMES HANDLING

### MULTIFUNKTIONALE GREIFZONEN

zum Greifen unterschiedlichster Materialien, wie Schrauben, Bolzen und Kabel



Beschreibung	Art.-Nr.	PREIS (exkl. MwSt.)*	PREIS (inkl. MwSt.)*
Montagezange	gerade, lange Ausführung	4932492497	44,94 CHF <b>48,40 CHF</b>
	45° gekröpft, lange Ausführung	4932492498	46,15 CHF <b>49,70 CHF</b>
	2-teiliges Set gerade & 45° gekröpft, lange Ausführung	4932492499	80,78 CHF <b>87,00 CHF</b>
Schlauch- und Zündkerzenstecker-Zange	8 mm	4932492500	49,12 CHF <b>52,90 CHF</b>
	12,7 mm	4932492501	49,12 CHF <b>52,90 CHF</b>
	19 mm	4932492502	49,12 CHF <b>52,90 CHF</b>
	3-teiliges Set 8 mm / 13 mm / 19 mm	4932492503	121,63 CHF <b>131,00 CHF</b>

**HIER SCANNEN, UM DAS KOMPLETTE ZANGEN SORTIMENT ANZUSEHEN**



# SCHAUMSTOFFEINLAGEN FÜR WERKSTATTWAGEN

**WERKSTATTWAGEN 46"/117 CM MIT AUFSATZ**  
4932478852 + 4932478854

**WERKSTATTWAGEN 30"/78 CM MIT AUFSATZ**  
4932478849 + 4932478850



## 1/3 EINLAGEN FÜR 30"/78 CM WERKSTATTWAGEN

Art.-Nr. 4932493628

~~143,92 CHF~~ **155,00 CHF**

### OFFENE DOPPEL-RINGSCHLÜSSEL

**NEU AB OKTOBER**



**6-TLG:**  
8 x 10, 10 x 11, 12 x 14, 13 x 14, 17 x 19, 19 x 22 mm

Art.-Nr. 4932493631

~~155,99 CHF~~ **168,00 CHF**

### ZANGEN

**NEU AB OKTOBER**



**4-TLG:**  
Kombizange 180 mm, Langbeck-Rundzange 205 mm, Wasserpumpenzange 250 mm, Seitenschneider 160 mm

Art.-Nr. 4932493632

~~202,41 CHF~~ **218,00 CHF**

### SICHERUNGSRING-ZANGEN

**NEU AB OKTOBER**



**3-TLG:**  
Zange gerade 1,2 mm Spitze, für Grösse A1/J1; Zange gerade 1,8 mm Spitze, für Grösse A2/J2; Zange 90° gekröpft 1,8 mm Spitze, für Grösse A2/J2

Art.-Nr. 4932493249

~~92,29 CHF~~ **99,40 CHF**

### TRI-LOBE VDE SCHRAUBEN-DREHER



**8-TLG:**  
PH0, PH1, PH2, SL2.5, SL3.5, SLx4, SL5.5, SL6.5

Art.-Nr. 4932493252

~~84,22 CHF~~ **90,70 CHF**

### MESSEN UND SCHNEIDEN



**3-TLG:**  
Magn. Bandmass 5 m, Cuttermesser 18 mm, Hand-Bügelsäge

Art.-Nr. 4932493256

~~132,78 CHF~~ **143,00 CHF**

### ZANGEN



**3-TLG:**  
Kombizange 180 mm, Seitenschneider 160 mm, Telefonzange 205 mm

Art.-Nr. 4932493255

~~92,29 CHF~~ **99,40 CHF**

### WASSERPUMPEN- UND GRIPZANGEN



**2-TLG:**  
TORQUE LOCK™ Gripzange 250 mm, Wasserpumpenzange 250 mm

Art.-Nr. 4932493253

~~109,56 CHF~~ **118,00 CHF**

### SCHLOSSER- UND SCHONHAMMER



**2-TLG:**  
Fiberglas Schlosserhammer 500 g, rückschlagsfreier Schonhammer 790 g

Art.-Nr. 4932493254

~~127,21 CHF~~ **137,00 CHF**

### ENGLISCHER SCHLOSSER- UND SCHONHAMMER



**2-TLG:**  
Karosseriehammer 450 g, rückschlagsfreier Schonhammer 790 g

Art.-Nr. 4932493250

~~173,63 CHF~~ **187,00 CHF**

### VDE ZANGEN



**4-TLG:**  
VDE Seitenschneider 160 mm, VDE Langbeck-Rundzange 205 mm, VDE Kombizange 180 mm, VDE Abisolierzange 160 mm

Art.-Nr. 4932479824

~~144,85 CHF~~ **156,00 CHF**

### 1/4" RATSCHEN UND STECKSCHLÜSSEL-EINSÄTZE



**28-TLG:**  
Standard Steckschlüssel-einsätze: 5, 5.5, 6, 7, 8, 9, 10, 11, 12, 13, 14, 15 mm  
Lange Steckschlüsseleinsätze: 5, 5.5, 6, 7, 8, 9, 10, 11, 12, 13, 14 mm

**NEU AB SEPTEMBER**

Art.-Nr. 4932493386

~~231,20 CHF~~ **249,00 CHF**

### 1/2" SCHLAGNÜSSE UND BITS SHOCKWAVE™



**48-TLG:**  
1/2" Schlagnüsse lang: 4/4.5/5/5.5/6/7/8/9/10/11/12/13 mm, Adapter 1/4" Sechskant - 1/4" Vierkant, Adapter 1/4" Vierkant - 1/4" Sechskant, Magnetbithalter 152 mm & 305 mm, schlagfestes Bitset 32-tlg.

Art.-Nr. 4932479825

~~196,84 CHF~~ **212,00 CHF**

### 3/8" RATSCHEN UND STECKSCHLÜSSEL-EINSÄTZE



**28-TLG:**  
Standard Steckschlüssel-einsätze: 6, 7, 8, 9, 10, 11, 12, 13, 14, 15, 16, 17, 18, 19 mm  
Lange Steckschlüsseleinsätze: 6, 7, 8, 9, 10, 11, 12, 13, 14, 15, 16, 17, 18, 19 mm

**NEU AB SEPTEMBER**

Art.-Nr. 4932493388

~~287,84 CHF~~ **310,00 CHF**

### 3/8" SCHLAGNÜSSE UND BITS SHOCKWAVE™



**22-TLG:**  
3/8" Schlagnüsse kurz: 6/7/8/9/10/11/12/13/14/15/16/17/18/19/20/21/22 mm, 3/8" Verlängerung 150 mm & 250 mm, Adapter 3/8" Vierkant - 1/4" Vierkant, Adapter 3/8" Vierkant - 1/2" Vierkant, Adapter 3/8" Vierkant - 1/4" Sechskant, 3/8" Universalgelenk

Art.-Nr. 4932479826

~~249,77 CHF~~ **269,00 CHF**

### 1/2" RATSCHEN UND STECKSCHLÜSSEL-EINSÄTZE



**28-TLG:**  
Standard Steckschlüssel-einsätze: 5, 7, 8, 9, 10, 11, 12, 13, 14, 15, 16, 17, 18, 19 mm  
Lange Steckschlüsseleinsätze: 6, 7, 8, 9, 10, 11, 12, 13, 14, 15, 16, 17, 18, 19 mm

Art.-Nr. 4932479827

~~196,84 CHF~~ **212,00 CHF**

### MAX BITE™ RINGMAULSCHLÜSSEL



**15-TLG:**  
8, 9, 10, 11, 12, 13, 14, 15, 16, 17, 18, 19, 20, 21, 22 mm

Art.-Nr. 4932479828

~~328,69 CHF~~ **354,00 CHF**

### MAX BITE™ RATSCHENRINGMAULSCHLÜSSEL



**15-TLG:**  
8, 9, 10, 11, 12, 13, 14, 15, 16, 17, 18, 19, 20, 21, 22 mm

Art.-Nr. 4932479829

~~434,54 CHF~~ **468,00 CHF**

### MAX BITE™ GELENKRATSCHENRINGMAULSCHLÜSSEL



**15-TLG:**  
8, 9, 10, 11, 12, 13, 14, 15, 16, 17, 18, 19, 20, 21, 22 mm



## 2/3 EINLAGEN FÜR 30"/78 CM WERKSTATTWAGEN

**NEU AB OKTOBER**

Art.-Nr. 4932493633

### SICHERUNGSRING-ZANGEN

**6-TLG:**

Zange gerade 0,9 mm Spitze, für Grösse A0/J0; 1,2 mm Spitze, für Grösse A1/J1; 1,8 mm Spitze, für Grösse A2/J2. Zange 45° gekröpft 0,9 mm Spitze, für Grösse A0/J0; 1,8 mm Spitze, für Grösse A2/J2, Zange 90° gekröpft 1,8 mm Spitze, für Grösse A2/J2



288,77 CHF inkl. MwSt.\* 311,00 CHF inkl. MwSt.\*

**NEU AB OKTOBER**

Art.-Nr. 4932493634

### GRIPZANGEN

**5-TLG:**

Gripzange TORQUE LOCK 127 mm/250 mm, Langbeck-Gripzange TORQUE LOCK 150 mm, Gripzange MAX BITE™ 170 mm/250 mm



161,56 CHF inkl. MwSt.\* 174,00 CHF inkl. MwSt.\*

## 3/3 EINLAGEN FÜR 30"/78 CM WERKSTATTWAGEN

Art.-Nr. 4932493257

259,98 CHF inkl. MwSt.\* 280,00 € inkl. MwSt.\*

### WERKZEUG

**15-TLG:**

Innensechskantschlüssel-Satz metrisch, Seitenschneider 160 mm, Kombizange 165 mm, Wasserpumpenzange 250 mm, Hickory Schlosserhammer 500 g, Hand-Bügelsäge, Bandmass magnetisch 5 m - 16 ft



Art.-Nr. 4932493251

### GRIPZANGEN

**11-TLG:**

Gripzange TORQUE LOCK™ 127 mm/170 mm/250 mm, Schweißer-Gripzange TORQUE LOCK™ 280 mm, mit beweglichen Greifbacken 280 mm/480 mm, Langbeck-Gripzange TORQUE LOCK™ 100 mm/150 mm/230 mm, Gripzange MAX BITE™ 170 mm/250 mm



311,98 CHF inkl. MwSt.\* 336,00 € inkl. MwSt.\*

Art.-Nr. 4932493248

### MAX BITE™ RATSCHENRINGMAULSCHLÜSSEL

**22-TLG:**

6 mm, 7 mm, 8 mm, 9 mm, 10 mm, 11 mm, 12 mm, 13 mm, 14 mm, 15 mm, 16 mm, 17 mm, 18 mm, 19 mm, 20 mm, 21 mm, 22 mm, 24 mm, 25 mm, 27 mm, 30 mm, 32 mm



647,17 CHF inkl. MwSt.\* 697,00 € inkl. MwSt.\*

Art.-Nr. 4932493247

641,60 CHF inkl. MwSt.\* 691,00 CHF inkl. MwSt.\*

### MAX BITE™ RINGMAULSCHLÜSSEL

**27-TLG:**

6 mm, 7 mm, 8 mm, 9 mm, 10 mm, 11 mm, 12 mm, 13 mm, 14 mm, 15 mm, 16 mm, 17 mm, 18 mm, 19 mm, 20 mm, 21 mm, 22 mm, 23 mm, 24 mm, 25 mm, 26 mm, 27 mm, 28 mm, 30 mm, 32 mm, 36 mm



Art.-Nr. 4932479830

### TRI-LOBE SCHRAUBENDREHER

**23-TLG:**

SL 2.5 / SL 3 / SL 4 / SL 5.5 / SL 6 / SL 6.5 / SL 8, PH 0 / PH 1 / PH 2 / PH 2 / PH 3, PZ 0 / PZ 1 / PZ 2 / PZ 3, T 10 / T 15 / T 20 / T 25 / T 30 / T 40

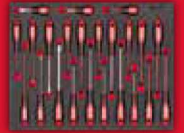

183,84 CHF inkl. MwSt.\* 198,00 CHF inkl. MwSt.\*

**NEU AB SEPTEMBER**

Art.-Nr. 4932493392

496,75 CHF inkl. MwSt.\* 535,00 CHF inkl. MwSt.\*

### 1/2" SHOCKWAVE™ SCHLAGNÜSSE

**32-TLG:**

1/2" Schlagnüsse 8, 9, 10, 11, 12, 13, 14, 15, 16, 17, 18, 19, 20, 21, 22, 23, 24, 25, 26, 27, 28, 29, 30, 32 mm, 1/2" KFZ-Schlagnüsse 17, 19, 21 mm, 1/2" Verlängerung 150 mm & 250 mm, Adapter 1/2" Vierkant auf 3/8" Vierkant, 1/2" Vierkant auf 3/4" Vierkant, Universalgelenk 1/2"

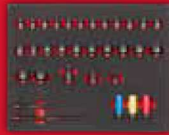

für Elektrowerkzeuge

**NEU AB SEPTEMBER**

Art.-Nr. 4932493394

681,52 CHF inkl. MwSt.\* 734,00 CHF inkl. MwSt.\*

### 1/2" SHOCKWAVE™ SCHLAGNÜSSE LANG

**34-TLG:**

1/2" Schlagnüsse 8, 9, 10, 11, 12, 13, 14, 15, 16, 17, 18, 19, 20, 21, 22, 23, 24, 25, 26, 27, 28, 29, 30, 32, 33, 36 mm, 1/2" KFZ-Schlagnüsse 17, 19, 21 mm, 1/2" Verlängerung 150 mm & 250 mm, Adapter 1/2" Vierkant auf 3/8" Vierkant, 1/2" Vierkant auf 3/4" Vierkant, Universalgelenk 1/2"

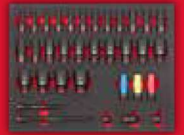

für Elektrowerkzeuge

**NEU AB SEPTEMBER**

Art.-Nr. 4932493396

531,10 CHF inkl. MwSt.\* 572,00 CHF inkl. MwSt.\*

### 3/4" SHOCKWAVE™ SCHLAGNÜSSE

**12-TLG:**

3/4" Schlagnüsse 22, 24, 27, 30, 32, 33, 36 mm, 3/4" Verlängerung 175 mm & 250 mm, Adapter 3/4" Vierkant auf 1/2" Vierkant, Adapter 3/4" Vierkant auf 1" Vierkant, Universalgelenk 3/4"



für Elektrowerkzeuge

**NEU AB SEPTEMBER**

Art.-Nr. 4932493398

633,24 CHF inkl. MwSt.\* 682,00 CHF inkl. MwSt.\*

### 3/4" SHOCKWAVE™ SCHLAGNÜSSE LANG

**12-TLG:**

3/4" Schlagnüsse 22, 24, 27, 30, 32, 33, 36 mm, 3/4" Verlängerung 175 mm & 250 mm, Adapter 3/4" Vierkant auf 1/2" Vierkant, Adapter 3/4" Vierkant auf 1" Vierkant, Universalgelenk 3/4"



für Elektrowerkzeuge

## FÜLLSTÜCKE FÜR 46"/117 CM WERKSTATTWAGEN

19,87 CHF inkl. MwSt.\* 21,40 CHF inkl. MwSt.\*

Art.-Nr. 4932492389

### FÜLLSTÜCK 1/3 FÜR 46" WERKSTATTWAGEN



1

37,33 CHF inkl. MwSt.\* 40,20 CHF inkl. MwSt.\*

Art.-Nr. 4932492390

### FÜLLSTÜCK 3/3 FÜR 46" WERKSTATTWAGEN



2

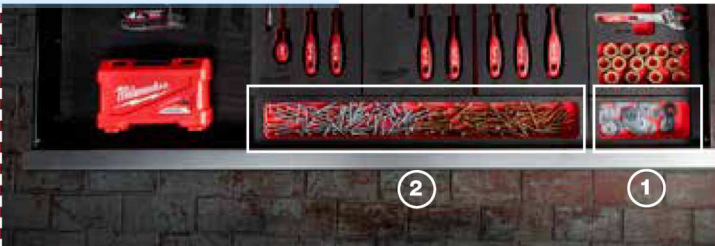

**HIER SCANNEN UND  
IHREN INDIVIDUELLEN  
WERKSTATTWAGEN  
KONFIGURIEREN.**



**NEU**

Art.-Nr. 4932492672

**115,13 CHF** exkl. MwSt.\*

**124,00 CHF** inkl. MwSt.\*

**1/4" KOMPAKT-RATSCHEN SET 39-TEILIG**

**22 x SHOCKWAVE™ SCHLAGFESTE BITS**

PH1, PH2, PZ1, PZ2, TX B08, TX B010, TX B015, TX B020, TX B025, TX B030, TX B040, SL 0.8 x 5 x 5, TX 10, TX 15, TX 20, TX 25, TX 30, TX 40, Hex 3 mm, Hex 4 mm, Hex 5 mm, Hex 6 mm

**STECKSCHLÜSSELEINSATZ  
1/4" VIERKANT AUF  
1/4" SECHSKANT\*\***

**1/4" UNIVERSALGELENK\*\***

**1/4" KOMPAKT RATSCH**

**1/4" 76 MM VERLÄNGERUNG\*\***

**13 X 1/4" STECKSCHLÜSSELEINSÄTZE\***

4 mm, 4,5 mm, 5 mm, 5,5 mm, 6 mm, 7 mm, 8 mm, 9 mm, 10 mm, 11 mm, 12 mm, 13 mm, 14 mm

\*\* zur Anwendung mit handbetriebenen Ratschen



**NEU AB SEPTEMBER**

**UNIVERSALMESSER**

mit Standard-Trapez Klinge



Art.-Nr. 4932492378

**15,88 CHF** exkl. MwSt.\*

**17,10 CHF** inkl. MwSt.\*



Art.-Nr. 4932492379

**13,65 CHF** exkl. MwSt.\*

**14,70 CHF** inkl. MwSt.\*

**NEU AB OKTOBER**

**MESSERSCHÄRFER**

Art.-Nr. 4932478562

**PRAKTISCHE  
FINGERÖSE**

**SCHLEIFPROFIL FÜR  
WELLENSCHLIFF**

**FEINES SCHLEIF-  
PROFIL AUS KERAMIK**

**GROBES  
SCHLEIFPROFIL  
AUS HARTMETALL**



**16,06 CHF** exkl. MwSt.\*

**17,30 CHF** inkl. MwSt.\*

**FASTBACK™  
6-IN-1 UNIVERSALMESSER**

Art.-Nr. 4932478559

**LEICHTE EINHANDBEDIENUNG.  
KLINGE ENTRIEGELT AUF  
KNOPFDRUCK.**

**INTEGRIERTER BITHALTER**

**INTEGRIERTER  
SCHNURTRENNER**



**27,16 CHF** exkl. MwSt.\*

**29,25 CHF** inkl. MwSt.\*

**FASTBACK™  
CAMOUFLAGE KLAPPMESSER**

Art.-Nr. 4932492375

**NACHSCHÄRFBARE  
EDELSTAHLKLINGE**

**LINER-LOCK  
SICHERHEITVERRIEGLUNG**



**28,04 CHF** exkl. MwSt.\*

**30,20 CHF** inkl. MwSt.\*

**HIER SCANNEN, UM DAS  
KOMPLETTE MESSER  
SORTIMENT ANZUSEHEN**





## UNIVERSAL-ARBEITSHANDSCHUH

VERFÜGBAR AB OKTOBER

### LEICHT UND DÜNN

mit in Polyurethan  
getauchter Handfläche

### IDEAL FÜR ALLGEMEINE BAUARBEITEN

Montagen, Materialtransport,  
Schreiner- und Umbauarbeiten

### KOMFORTABEL UND GEWÄHRT GUTES TASTGEFÜHL

### SCHNITTSCHUTZKLASSE A

Europäisch zertifiziert für  
mechanischen Schutz  
EN ISO 21420, EN388 (3121A), UKCA.



Grösse	Inhalt	Art.-Nr.	PREIS (exkl. MwSt.)*	PREIS (inkl. MwSt.)*
7/S	12 Paar	4932493238	22,98 CHF	<b>24,75 CHF</b>
8/M	12 Paar	4932493239	22,98 CHF	<b>24,75 CHF</b>
9/L	12 Paar	4932493240	22,98 CHF	<b>24,75 CHF</b>
10/XL	12 Paar	4932493241	22,98 CHF	<b>24,75 CHF</b>
11/XXL	12 Paar	4932493242	22,98 CHF	<b>24,75 CHF</b>

## NITRIL-EINWEGHANDSCHUH

VERFÜGBAR AB OKTOBER

### EINWEGHANDSCHUHE AUS NITRIL

### DIAMANTSTRUKTUR

verbessert die Griffbarkeit auf  
metallischen Werkzeugen oder auf öligen  
und fettigen Oberflächen

### CHEMIKALIENBESTÄNDIG

zum Schutz vor Ölen, Benzin, Verdünnern,  
Bremsflüssigkeiten und Lösungsmitteln

### 8 MM STÄRKE

verringert das Risiko von Rissen und Brüchen

### LANGLEBIG UND WIDERSTANDSFÄHIG

### HERVORRAGENDES TASTGEFÜHL

für die Handhabung von  
sehr kleinen Teilen

### EUROPÄISCH ZERTIFIZIERT FÜR CHEMIKALIENSCHUTZ

EN ISO 374- 1:2016 TYP B / KPT,  
EN ISO 374 -2,  
EN ISO 374-5 (VIRUS),  
EN ISO 21420

### SMARTWIPE™ TECHNOLOGIE

ermöglicht die Bedienung eines Touchscreens,  
ohne den Handschuh auszuziehen



Grösse	Inhalt	Art.-Nr.	PREIS (exkl. MwSt.)*	PREIS (inkl. MwSt.)*
7/S	50 Stk.	4932493233	14,95 CHF	<b>16,10 CHF</b>
8/M	50 Stk.	4932493234	14,95 CHF	<b>16,10 CHF</b>
9/L	50 Stk.	4932493235	14,95 CHF	<b>16,10 CHF</b>
10/XL	50 Stk.	4932493236	14,95 CHF	<b>16,10 CHF</b>
11/XXL	50 Stk.	4932493237	14,95 CHF	<b>16,10 CHF</b>



## STIRN- UND TASCHENLAMPEN

**REDLITHIUM<sup>™</sup>**  
USB

**GANZTÄGIGE  
LAUFZEIT\*\***

**REDLITHIUM<sup>™</sup> USB-LEUCHTEN  
JETZT ERHÄLTICH MIT 3,0-AH-AKKU**



**WIEDERAUFLADBAR**

**WIEDERAUFLADBARER  
INTERNER  
AKKU**

**ALKALINE  
BATTERIEN**

**IP54 600 LUMEN**



**L4 HL2-301**  
4933479963  
**91,26 CHF** inkl. MwSt.\*  
**98,50 CHF** inkl. MwSt.\*

**IP54 600 LUMEN**



**L4 BOLTHL-301**  
4933479902  
**126,03 CHF** inkl. MwSt.\*  
**136,00 CHF** inkl. MwSt.\*

**IP64 310 LUMEN**



**ISHL-LED**  
4933478112  
**108,44 CHF** inkl. MwSt.\*  
**117,00 CHF** inkl. MwSt.\*

**IP53 600 LUMEN**



**L4 HL-VIS-301**  
4933479768  
**113,96 CHF** inkl. MwSt.\*  
**123,00 CHF** inkl. MwSt.\*

**IP54 450 LUMEN**



**IR HL450**  
4933478587  
**85,50 CHF** inkl. MwSt.\*  
**92,30 CHF** inkl. MwSt.\*

**IP52 350 LUMEN**



**HL2-LED**  
4933471286  
**68,14 CHF** inkl. MwSt.\*  
**73,60 CHF** inkl. MwSt.\*

**IP54 600 LUMEN**



**L4 HLRP-301**  
4933479767  
**113,96 CHF** inkl. MwSt.\*  
**123,00 CHF** inkl. MwSt.\*

**IP66 2.000 LUMEN**



**L4 FL2000-301**  
4933479637  
**160,38 CHF** inkl. MwSt.\*  
**173,00 CHF** inkl. MwSt.\*

**IP67 800 LUMEN**



**L4 FMLED-301**  
4933479770  
**113,96 CHF** inkl. MwSt.\*  
**123,00 CHF** inkl. MwSt.\*

**IP67 1.100 LUMEN**



**L4 TMLED-301**  
4933479769  
**131,60 CHF** inkl. MwSt.\*  
**142,00 CHF** inkl. MwSt.\*

**IP52 450 LUMEN**



**HL-SF**  
4933471388  
**79,74 CHF** inkl. MwSt.\*  
**86,10 CHF** inkl. MwSt.\*

**IP54 300 LUMEN**



**FL-LED**  
4933464824  
**73,91 CHF** inkl. MwSt.\*  
**79,80 CHF** inkl. MwSt.\*

**IP67 500 LUMEN**



**IR FL500**  
4933478586  
**85,54 CHF** inkl. MwSt.\*  
**92,40 CHF** inkl. MwSt.\*

**IP67 325 LUMEN**



**ML-LED**  
4933464825  
**73,99 CHF** inkl. MwSt.\*  
**79,90 CHF** inkl. MwSt.\*

**IP50 400 LUMEN**



**L4 NL400-301**  
4933479898  
**105,60 CHF** inkl. MwSt.\*  
**114,00 CHF** inkl. MwSt.\*

**IP52 550 LUMEN**



**L4 SL550-301**  
4933478869  
**155,29 CHF** inkl. MwSt.\*  
**168,00 CHF** inkl. MwSt.\*

**IP54 550 LUMEN**



**L4 FFL-301**  
4933479766  
**102,81 CHF** inkl. MwSt.\*  
**111,00 CHF** inkl. MwSt.\*

**IP54 500 LUMEN**



**L4 PWL-301**  
4933479765  
**102,81 CHF** inkl. MwSt.\*  
**111,00 CHF** inkl. MwSt.\*

**IP54 445 LUMEN**



**L4 FL-301**  
4933479763  
**91,30 CHF** inkl. MwSt.\*  
**98,60 CHF** inkl. MwSt.\*

**IP67 250 LUMEN**



**IR PL250**  
4933478705  
**50,82 CHF** inkl. MwSt.\*  
**55,00 CHF** inkl. MwSt.\*

**IP67 100 LUMEN**



**IPL-LED**  
4933459440  
**39,26 CHF** inkl. MwSt.\*  
**42,50 CHF** inkl. MwSt.\*

## BAUSTRAHLER

**IP54**



**M18 ONESLDP-0**  
4933459160  
**923,68 CHF** inkl. MwSt.\*  
**995,00 CHF** inkl. MwSt.\*

**9.000 LUMEN**

**M18**

**IP54**



**M18 ONESLSP-0**  
4933459155  
**553,21 CHF** inkl. MwSt.\*  
**596,00 CHF** inkl. MwSt.\*

**4.400 LUMEN**

**M18**



# TRUEVIEW™ LEUCHTENSORTIMENT

## HANDLEUCHTEN

**IP54** **1.350 LUMEN**



**M12 UHL-0**  
4933459432  
**212,45 CHF** inkl. MwSt.\*  
**229,00 CHF** inkl. MwSt.\* **M12**

**IP24** **300 LUMEN**



**M18 IL-0**  
4932430564  
**108,46 CHF** inkl. MwSt.\*  
**117,00 CHF** inkl. MwSt.\* **M18**

**IP24** **220 LUMEN**



**M12 SL-0**  
4932430178  
**101,96 CHF** inkl. MwSt.\*  
**110,00 CHF** inkl. MwSt.\* **M12**

**IP24** **700 LUMEN**



**M18 LL-0**  
4932430563  
**120,53 CHF** inkl. MwSt.\*  
**130,00 CHF** inkl. MwSt.\* **M18**

**IP24** **400 LUMEN**



**M12 LL-0**  
4932430562  
**108,46 CHF** inkl. MwSt.\*  
**117,00 CHF** inkl. MwSt.\* **M12**

**IP20** **120 LUMEN**



**M12 TLED-0**  
4932430360  
**85,49 CHF** inkl. MwSt.\*  
**92,50 CHF** inkl. MwSt.\* **M12**

**IP20** **120 LUMEN**



**M18 TLED-0**  
4932430361  
**85,49 CHF** inkl. MwSt.\*  
**92,50 CHF** inkl. MwSt.\* **M18**

**IP24** **750 LUMEN**



**M12 SLED-0**  
4933451261  
**131,45 CHF** inkl. MwSt.\*  
**142,00 CHF** inkl. MwSt.\* **M12**

**IP54** **1.250 LUMEN**



**M18 SLED-0**  
4933451159  
**183,44 CHF** inkl. MwSt.\*  
**198,00 CHF** inkl. MwSt.\* **M18**

## BAUSTELLEN-STRAHLER

**IP55** **27.000 LUMEN**



**MXF TL-601**  
4933471844  
**5.314,58 CHF** inkl. MwSt.\*  
**5.724,00 CHF** inkl. MwSt.\* **M12**

**IP34** **6.000 LUMEN**



**M18 HOSALC-0**  
4933478116  
**617,28 CHF** inkl. MwSt.\*  
**665,00 CHF** inkl. MwSt.\* **M18**

**IP54** **2.800 LUMEN**



**M18 SAL2-0**  
4933492486  
**357,29 CHF** inkl. MwSt.\*  
**385,00 CHF** inkl. MwSt.\* **M18**

**IP34** **1.400 LUMEN**



**M12 SAL-0**  
4933464823  
**264,44 CHF** inkl. MwSt.\*  
**285,00 CHF** inkl. MwSt.\* **M12**

**IP67** **5.400 LUMEN**



**M18 ONERSAL-0**  
4933459431  
**813,19 CHF** inkl. MwSt.\*  
**876,00 CHF** inkl. MwSt.\* **M18**

## BAULEUCHTEN

**IP54** **1.400 LUMEN**



**M12 POAL-0**  
4933480473  
**160,45 CHF** inkl. MwSt.\*  
**173,00 CHF** inkl. MwSt.\* **M12**

**IP54** **1.000 LUMEN**



**M12 CML-401**  
4933479366  
**195,21 CHF** inkl. MwSt.\*  
**211,00 CHF** inkl. MwSt.\* **M12**

**1.200 LUMEN**



**M12 UCL-0**  
4933478868  
**212,45 CHF** inkl. MwSt.\*  
**229,00 CHF** inkl. MwSt.\* **M12**

**4.000 LUMEN**



**M18 HOAL-0**  
4933478118  
**316,44 CHF** inkl. MwSt.\*  
**341,00 CHF** inkl. MwSt.\* **M18**

**IP54** **3.000 LUMEN**



**M18 POALC-0**  
4933478120  
**339,65 CHF** inkl. MwSt.\*  
**366,00 CHF** inkl. MwSt.\* **M18**

**IP54** **700 LUMEN**



**M12 PAL-0**  
4933478226  
**120,53 CHF** inkl. MwSt.\*  
**130,00 CHF** inkl. MwSt.\* **M12**

**2.200 LUMEN**



**M18 TAL-0**  
4933464134  
**212,45 CHF** inkl. MwSt.\*  
**229,00 CHF** inkl. MwSt.\* **M18**

**IP54** **1.500 LUMEN**



**M18 PAL-0**  
4933464105  
**183,66 CHF** inkl. MwSt.\*  
**198,00 CHF** inkl. MwSt.\* **M18**

**IP56** **2.500 LUMEN**



**M18 UBL**  
4933459433  
**685,99 CHF** inkl. MwSt.\*  
**739,00 CHF** inkl. MwSt.\* **M18**

**IP54** **1.000 LUMEN**



**M12 AL-0**  
4933451394  
**137,24 CHF** inkl. MwSt.\*  
**148,00 CHF** inkl. MwSt.\* **M12**

**IP20** **1.500 LUMEN**



**M18 AL-0**  
4932430392  
**224,52 CHF** inkl. MwSt.\*  
**242,00 CHF** inkl. MwSt.\* **M18**

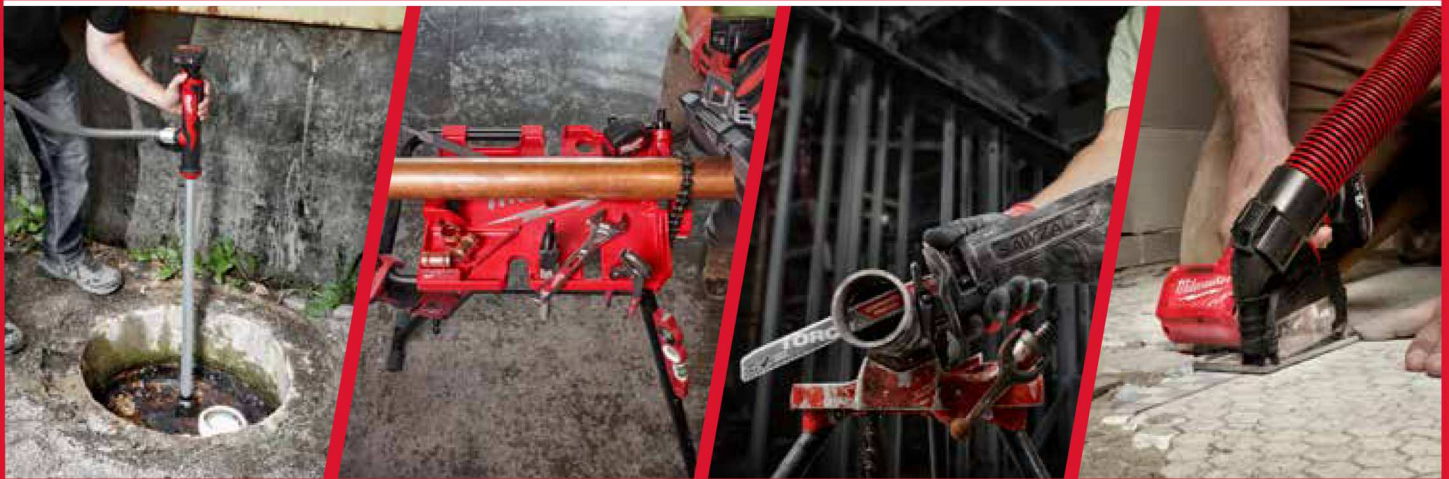

M12 PCSS-202C | Art.-Nr. **4933479242**  
 Auch erhältlich als M12 PCSS-0 / 299,35 CHF exkl. MwSt.\* / 323,00 CHF inkl. MwSt. / Art.-Nr. 4933479241)

**409,17 CHF** exkl. MwSt.\*

**443,00 CHF** inkl. MwSt.\*

**M12 AKKU EDELSTAHL-ROHRABSCHNEIDER**

**RAPTOR™**

**SICHTFENSTER AM SCHNEIDMECHANISMUS UND EINGEBAUTES LICHT**

ermöglichen dem Anwender das präzise Schneiden des Rohres



**SCHNEIDET EDELSTAHL, C-STAHLE UND KUPFER**

in den Grössen 12 - 15 - 18 - 22 - 28 mm

**MOTOR MIT 500 U/MIN SCHNEIDET 28 MM EDELSTAHLROHRE**

in weniger als 20 Sekunden

**LIEFERUMFANG:**

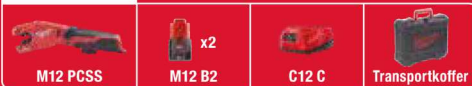

**BIS ZU 90 SCHNITTE IN 15 MM EDELSTAHL MIT EINEM M12™ 2,0-AH-AKKU**



**GEPRÜFT UND GENEHMIGT VON GEBERIT INTERNATIONAL AG FÜR GEBERIT MAPRESS METALLROHR-SYSTEM**

**REDLITHIUM™**

M18 FVP5-801 | Art.-Nr. **4933492854**

**958,28 CHF** exkl. MwSt.\*

**1.038,00 CHF** inkl. MwSt.\*

**M18 FUEL AKKU-VAKUUM PUMPE**

**RÜCKSCHLAGVENTIL**

schützt das Vakuum, wenn die Pumpe nicht läuft

**1/2", 3/8" UND 1/4"-ANSCHLÜSSE**

ermöglichen den problemlosen Anschluss verschiedener Schlauchgrössen

**GASBALLASTVENTIL**

reduziert die Häufigkeit des Ölwechsels



**VERTEILER-MODUS**

maximiert die Geschwindigkeit der Einrichtung eines Verteilers und verlängert gleichzeitig die Laufzeit

**KUGELVENTIL**

isoliert die Pumpe vom System und ermöglicht einen einfachen Akkuwechsel

**LIEFERUMFANG:**



**BIS ZU 90 MINUTEN LAUFZEIT PRO LADUNG MIT EINEM 8,0-AH-AKKU**



**REDLITHIUM™**





**NEU**

M18 HSFSM-122 | Art.-Nr. 4933480722

**3.062,97 CHF** exkl. MwSt.\*

**3.310,00 CHF** inkl. MwSt.\*

**M18 HOCHGESCHWINDIGKEITS-ROHRREINIGER MIT FLEXIBLER WELLE**

**REINIGEN UND PRÜFEN: KAMERA KANN WÄHREND DER REINIGUNG GENUTZT WERDEN**

**8-MM-KABEL MIT UNIVERSELLER AUFNAHME, PASSEND UND VERWENDBAR MIT DEN GÄNGIGSTEN AUFSATZKÖPFEN**

**INTEGRIERTE MECHANISCHE KUPPLUNG ZUM SCHUTZ DES KABELS**

**TRANSPORT AM ARBEITSPLATZ / AUSSERHALB DES ARBEITSPLATZES**

Geländegängige Räder und ausziehbarer Teleskopgriff für einfacheren Transport

**ELEKTRONISCHES FUSSPEDAL**



**VORWÄRTS- UND RÜCKWÄRTSMODUS**

Beseitigt Verstopfungen in Rohren von 32 mm (1 1/4") bis 100 mm (4") bis zu einer Länge von 23 m

**TROMMELBREMSE**

Verhindert Kabel-Beschädigung beim Aufwickeln

**STUFENLOSE GESCHWINDIGKEITS-EINSTELLUNG**

600–2.200 U/min



**ONE KEY**  
UNLOCKING THE DIGITAL JOBSITE

**LIEFERUMFANG:**



**ZUBEHÖR**

		Masse	Anzahl Ketten	Art.-Nr.	PREIS (exkl. MwSt.*)	PREIS (inkl. MwSt.*)
①	Ersatzwelle HSFSM - RC	8 mm x 23 m	-	4932480723	634,17 CHF	<b>683,00 CHF</b>
②	Standard Kettenschleuder HSFSM-SC3240	32–40 mm	1	4932480724	56,64 CHF	<b>61,00 CHF</b>
③	Standard Kettenschleuder HSFSM-SC50	50 mm	2	4932480725	79,76 CHF	<b>85,90 CHF</b>
④	Standard Kettenschleuder HSFSM-SC75	75 mm	3	4932480726	103,06 CHF	<b>111,00 CHF</b>
⑤	Standard Kettenschleuder HSFSM-SC110	100 mm	3	4932480727	119,78 CHF	<b>129,00 CHF</b>
⑥	Hartmetall Kettenschleuder HSFSM-CC3240	32–40 mm	1	4932480728	79,76 CHF	<b>85,90 CHF</b>
⑦	Hartmetall Kettenschleuder HSFSM-CC50	50 mm	2	4932480729	103,06 CHF	<b>111,00 CHF</b>
⑧	Hartmetall Kettenschleuder HSFSM-CC75	75 mm	3	4932480730	155,06 CHF	<b>167,00 CHF</b>
⑨	Hartmetall Kettenschleuder HSFSM-CC110	100 mm	3	4932480731	166,20 CHF	<b>179,00 CHF</b>
⑩	Fräser Kopf HSFSM - PH	-	-	4932480732	79,76 CHF	<b>85,90 CHF</b>



**REDLITHIUM™**



**ALLES VERWENDBAR MIT SMART HUB M18 SISH-0 4933471415**



**ONE KEY**

	M18 SIC 30	M18 SIC36-0	M18 SIC60SC	M18 SIC60-0
Kamerakabellänge (m)	30	36	60	60
Rohrdurchmesser (mm)	50–150	50–150	50–150	75–250
Schiebekabeldurchmesser (mm)	10	10	10	12
Kamerakopfdurchmesser (mm)	25	25	25	34
Anzahl an LEDs	12	12	12	20
Rucksackgurt	X	✓	X	X
Teleskophandgriff, grosse Laufrollen und breites Fahrwerk	X	X	✓	✓
Standardmässig geliefert mit	1 x 75 mm und 1 x 100 mm Führungskugel	1 x 75 mm und 1 x 100 mm Führungskugel	1 x 75 mm und 1 x 100 mm Führungsrolle	1 x 75 mm und 1 x 100 mm Führungskugel
Art.-Nr.	4933480737	4933471413	4933480585	4933471412
Preis (exkl. MwSt.*)	3.638,82 CHF	4.990,73 CHF	5.897,88 CHF	8.481,18 CHF
Preis (inkl. MwSt.*)	<b>3.925,00 CHF</b>	<b>5.381,00 CHF</b>	<b>6.358,00 CHF</b>	<b>9.145,00 CHF</b>

**NEU**

M18 HSFC125-802C | Art.-Nr. 4933492421

**6.112,18 CHF** exkl. MwSt.\*

**6.594,00 CHF** inkl. MwSt.\*

**M18 FORCE LOGIC™ 125 MM HYDRAULISCHER AKKU-SICHERHEITS-KABELSCHNEIDER**

**SICHERES DRAHTLOSES SCHNEIDEN VON LEITUNGEN AUS DER FERNE**

**SCHNELLERE UND EINFACHERE EINRICHTUNG**

**ERHÖHTE SICHERHEIT DURCH BLATTSTELLUNGSENSOREN**

**SENSOREN FÜR DIE SCHNEIDBACKEN**

ermöglicht es dem Anwender, alle Phasen des Schnittes aus der Ferne zu sehen und bestätigt einen positiven Schnitt durch Signalisierung einer grünen LED

**SCHWENKBARER D-HANDGRIFF**

für sicheren Halt und verstellbaren Stand für Einsatz im Graben

**BLUETOOTH®\*\* VERBINDUNG**

ermöglicht den schnellen Wechsel vom ferngesteuerten in den manuellen Modus

**125 MM SCHNITTLAUFSTÄRKE**

schneidet Aluminium-, Kupfer- und Panzerkabel bis zu einem Durchmesser von 125 mm

**SCHNELLVERRIEGELUNGS-FUNKTION**

zum einfachen Schliessen der Schneidbacke

**VERSCHLOSSENES AKKU-GEHÄUSE**

IP54 mit versiegelter Akkuabdeckung bietet besten Schutz in rauen Umgebungen



**EBENFALLS ERHÄLTLICH**

**5.337,81 CHF** exkl. MwSt.\*

**5.760,00 CHF** inkl. MwSt.\*

**M18 FORCE LOGIC™ 125 MM HYDRAULISCHER AKKU-SICHERHEITS-KABELSCHNEIDER M18 HCC125-801C 4933492419**

**LIEFERUMFANG:**



**LIEFERUMFANG:**



**NEU**

M18 BSBT-202X | Art.-Nr. 4933493289

**923,56 CHF** exkl. MwSt.\*

**997,00 CHF** inkl. MwSt.\*

**M18 SCHERBOLZENWERKZEUG**

**KABELVERBINDER BIS ZU 1000 MM<sup>2</sup> ODER 78 MM STECKERDURCHMESSER**

**MAXIMALES DREHMOMENT VON BIS ZU 100 NM**

**OPTIMIERT FÜR HÖCHSTE VERBINDUNGSINTEGRITÄT**

**RECHTWINKLIGE BAUFORM**

Ideal für schmale Gräben

**DREHRICHTUNGSSCHALTER**

Rechts/Links/Abzugssperre

**360° VERSTELLBARER KOPF**

**DREHMOMENTEINSTELLUNG**

Muss immer auf Bohren gestellt werden

**1/2" WERKZEUGAUFNAHME**

**GUMMIERTER GRIFF**

Angenehmer Griff bei der Anwendung mit Handschuhen

**SCHERBOLZEN**

Halten den Kabelverbinder während der Anwendung fest, um eine Belastung des Handgelenks zu vermeiden

**WERKZEUG-AUSLÖSER**

Für beste Kontrolle bei der Arbeit mit Handschuhen

**BOLZENVERSTELLSKALA**

Ermöglicht eine schnelle und einfache Anpassung an verschiedene Durchmesser

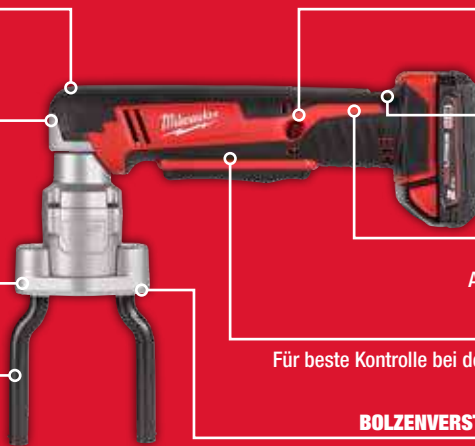

**LIEFERUMFANG:**



**ONE KEY**  
UNLOCKING THE DIGITAL JOBSITE.

**REDLITHIUM™**



# BOLT™ 200 DAS KOPFSCHUTZ-SYSTEM VIELSEITIG & 100 % KOMPATIBEL

**LANGLEBIGE LEXAN™ SCHALE**  
sehr hohe Schlagfestigkeit

**PASSEND FÜR KOPFUMFANG**  
52 – 68 CM

**ZERTIFIZIERT GEMÄSS EN 397 & EN 12492 (BELÜFTET)**

- 40 °C (belüftet + unbelüftet)
- 440 V a.c. (unbelüftet)
- LD (belüftet + unbelüftet)

**VERSTELLBARER KINNRIEMEN**

**RADRATSCHEN SYSTEM**

einfach und komfortabel einstellbar

**TECHNOLOGIE SCHAUM-INNENSCHALE**

versteift schrittweise bei Schlägeinwirkung

## BOLT™ 200 BELÜFTET

Mit Kinnriemen nach EN12492 geliefert



	AUSFÜHRUNG	Art.-Nr.	PREIS (exkl. MwSt. *)	PREIS (inkl. MwSt. *)
BOLT™ 200 BELÜFTET	● weiss belüftet	4932478141	126,28 CHF	<b>136,00 CHF</b>
	● gelb belüftet	4932478918	126,28 CHF	<b>136,00 CHF</b>
	○ rot belüftet	4932478919	126,28 CHF	<b>136,00 CHF</b>
	● schwarz belüftet	4932478920	126,28 CHF	<b>136,00 CHF</b>
	● blau belüftet	4932480651	126,28 CHF	<b>136,00 CHF</b>
	● grün belüftet	4932480652	126,28 CHF	<b>136,00 CHF</b>
	● orange belüftet	4932480653	126,28 CHF	<b>136,00 CHF</b>
	● Hi-Vis wamgelb belüftet	4932480654	126,28 CHF	<b>136,00 CHF</b>

## BOLT™ 200 UNBELÜFTET

Mit Kinnriemen nach EN397 geliefert



	AUSFÜHRUNG	Art.-Nr.	PREIS (exkl. MwSt. *)	PREIS (inkl. MwSt. *)
BOLT™ 200 UNBELÜFTET	● weiss unbelüftet	4932479252	126,28 CHF	<b>136,00 CHF</b>
	● gelb unbelüftet	4932479253	126,28 CHF	<b>136,00 CHF</b>
	○ rot unbelüftet	4932479254	126,28 CHF	<b>136,00 CHF</b>
	● schwarz unbelüftet	4932479255	126,28 CHF	<b>136,00 CHF</b>
	● blau unbelüftet	4932480655	126,28 CHF	<b>136,00 CHF</b>
	● grün unbelüftet	4932480656	126,28 CHF	<b>136,00 CHF</b>
	● orange unbelüftet	4932480657	126,28 CHF	<b>136,00 CHF</b>
	● Hi-Vis wamgelb unbelüftet	4932480658	126,28 CHF	<b>136,00 CHF</b>

## BOLT™ ERSATZTEILE

Atmungsaktiv und waschbar

BESCHREIBUNG	Inhalt	Art.-Nr.	PREIS (exkl. MwSt. *)	PREIS (inkl. MwSt. *)
Ersatz-Schweissband für BOLT™ 200	10 Stk.	4932480659	69,27 CHF	<b>74,60 CHF</b>
Ersatz-Innenpolster für BOLT™ 200	10 Stk.	4932480660	124,42 CHF	<b>134,00 CHF</b>
Ersatz-4-Punkt-Kinnriemen EN397 BOLT™ 200	1 Stk.	4932480661	14,95 CHF	<b>16,10 CHF</b>
Ersatz-4-Punkt-Kinnriemen EN12492 BOLT™ 200	1 Stk.	4932480662	16,06 CHF	<b>17,30 CHF</b>



## BOLT™ USB-AKKU-HELMLEUCHE

Art.-Nr. 4933479902

**IP54**

**600 LUMEN**



**126,03 CHF** exkl. MwSt.\*  
**136,00 CHF** inkl. MwSt.\*



**BOLT™ HP KAPSEL-GEHÖRSCHUTZ, 33 DB**  
4932478877

**37,98 CHF** exkl. MwSt.\*  
**40,90 CHF** inkl. MwSt.\*



**BOLT™ LP KAPSEL-GEHÖRSCHUTZ, 30 DB**  
4932478878

**34,54 CHF** exkl. MwSt.\*  
**37,20 CHF** inkl. MwSt.\*



**BOLT™ VISIER COMPACT KLAR**  
4932479946

**60,07 CHF** exkl. MwSt.\*  
**64,70 CHF** inkl. MwSt.\*



**BOLT™ VISIER COMPACT GETÖNT**  
4932479947

**60,07 CHF** exkl. MwSt.\*  
**64,70 CHF** inkl. MwSt.\*



**BOLT™ KOMPLETT-GITTERVISIER COMPACT**  
4932479945

**69,27 CHF** exkl. MwSt.\*  
**74,60 CHF** inkl. MwSt.\*



**BOLT™ KOMPLETT-VISIER COMPACT KLAR**  
4932479943

**65,27 CHF** exkl. MwSt.\*  
**70,30 CHF** inkl. MwSt.\*



**BOLT™ KOMPLETTVISIER COMPACT GRAU**  
4932479944

**65,27 CHF** exkl. MwSt.\*  
**70,30 CHF** inkl. MwSt.\*



**BOLT™ UV NACKENSCHUTZ\*\***  
4932492101

**22,98 CHF** exkl. MwSt.\*  
**24,75 CHF** inkl. MwSt.\*



# NEU M18 FUEL AKKU-TOP-HANDLE KETTENSÄGE

AUSLÖSE-SCHALTER

ERGONOMISCHER HANDGRIFF MIT BÜGEL

KETTENBREMSE

METALLISCHER KRALLENANSCHLAG

OPTIMALE SCHNITTSCHWINDIGKEIT

AUFHÄNGUNG FÜR WERKZEUGSICHERUNG



**BIS ZU 150 SCHNITTE**  
**IN 10 X 10 CM ZEDERNHOLZ**  
**MIT EINER VOLLEN**  
**M18™ HIGH OUTPUT™**  
**8,0-AH-AKKU-LADUNG**

**NEU** 957,91 CHF exkl. MwSt.\* 1.034,00 CHF inkl. MwSt.\*

M18 FTHCHS30-802 | Art.-Nr. 4933479587

**M18 FUEL AKKU-TOP-HANDLE-KETTENSÄGE MIT 30 CM SCHWERT**



LIEFERUMFANG:



M18 FTHCHS30

M18 HB8 x2

M12-18 FC

**NEU** 986,70 CHF exkl. MwSt.\* 1.065,00 CHF inkl. MwSt.\*

M18 FTHCHS35-802 | Art.-Nr. 4933479589

**M18 FUEL AKKU-TOP-HANDLE-KETTENSÄGE MIT 35 CM SCHWERT**



LIEFERUMFANG:



M18 FTHCHS35

M18 HB8 x2

M12-18 FC

**REDLITHIUM™**

**REDLITHIUM™**



**NEU**

M12 BLPRS-202 | Art.-Nr. 4933480115

**403,60 CHF** exkl. MwSt.\*

**437,00 CHF** inkl. MwSt.\*

**M12 AKKU-ASTSCHERE**



**ÜBER 1.000 SCHNITTE IN 1,25 CM DICKES MATERIAL MIT EINEM M12 B2-AKKUPACK**

MODUSWAHLSCHALTER

BEFESTIGUNGSPUNKT FÜR DAS HANDGELENKBAND

SCHMALER UND ERGONOMISCHER HANDGRIFF

EINSTELLBARE MODI ZUR ARRETIERUNG DER KLINGEN

LEISTUNGSSTARKE SK5 STAHLMESSER

SCHNEIDET ÄSTE BIS ZU 32 MM



**LIEFERUMFANG:**



**VERFÜGBARES ZUBEHÖR**  
**HOLSTER FÜR M12 BLPRS**

4932492430  
45,03 CHF exkl. MwSt.\*  
48,50 CHF inkl. MwSt.\*



**ERSATZKLINGE FÜR M12 BLPRS**

4932492431  
45,03 CHF exkl. MwSt.\*  
48,50 CHF inkl. MwSt.\*



M18 F2BL-802 | Art.-Nr. 4933479988

(Auch erhältlich als M18 F2BL-0 / 409,02 CHF exkl. MwSt.\* / 443,00 CHF inkl. MwSt.\* / Art.-Nr. 4933479987)

**894,21 CHF** exkl. MwSt.\*

**969,00 CHF** inkl. MwSt.\*

**M18 FUEL AKKU-LAUBBLÄSER**



**BIS ZU 17 M<sup>3</sup>/MIN LUFTVOLUMENSTROM BEI 233 KM/H ZUR BESEITIGUNG VON LAUB, SCHOTTER UND GERÖLL**

GESCHWINDIGKEITS-REGLER

LEISTUNG ZUR BESEITIGUNG VON NASSEM LAUB

ANGETRIEBEN MIT 2 X M18™ HIGH OUTPUT™ 8,0-AH-AKKUS

ZWEITER GRIFF FÜR BESSERES HANDLING

AUSTAUSCHBARE DÜSENAUFSÄTZE

zur Optimierung des Luftstroms für verschiedene Anwendungen

**LIEFERUMFANG:**





Hart arbeiten erfordert hervorragende Arbeitsbekleidung, die mit Ihnen mithalten kann. Mit unserer neuen Arbeitsbekleidung von MILWAUKEE® erhalten Sie genau das - eine Kollektion von Arbeitsbekleidung, die speziell für anspruchsvolle Arbeitsbedingungen entwickelt wurde.

Unsere Oberbekleidung ist aus den besten Materialien hergestellt, um eine lange Lebensdauer, Strapazierfähigkeit und Komfort zu gewährleisten. Wir verwenden innovative Materialien wie WORKSKIN™, welches für ein angenehmes Hautgefühl sorgt, schnelltrocknend ist und Sie gleichzeitig vor der Sonneneinstrahlung schützt.

**OPTIMAL FÜR DIE BAUSTELLE SOWIE FÜR DEN ALLTAG.**

## WORKSKIN™ FUNKTIONS-SHIRT

### GERINGES GEWICHT

ideal in Kombination mit Pullover oder Jacke

### FEUCHTIGKEITSABLEITENDES MATERIAL

100 % Polyester

### RAGLANÄRMEL

### SCHNELLTROCKNENDES, MEHRLAGIGES MESH-MATERIAL

An den Hauptschweisszonen



MASCHINENWÄSCHE

Grösse	Farbe	Art.-Nr.	Farbe	Art.-Nr.	Farbe	Art.-Nr.	Farbe	Art.-Nr.	Preis exkl. MwSt.*	Preis inkl. MwSt.*
S		4932493073		4932493068		4932493063		4933478194	34,54 CHF	<b>37,20 CHF</b>
M		4932493074		4932493069		4932493064		4933478195	34,54 CHF	<b>37,20 CHF</b>
L		4932493075		4932493070		4932493065		4933478196	34,54 CHF	<b>37,20 CHF</b>
XL		4932493076		4932493071		4932493066		4933478197	34,54 CHF	<b>37,20 CHF</b>
XXL	gelb	4932493077	rot	4932493072	schwarz	4932493067	grau	4933478198	34,54 CHF	<b>37,20 CHF</b>

Grösse	Farbe	Art.-Nr.	Farbe	Art.-Nr.	Farbe	Art.-Nr.	Farbe	Art.-Nr.	Preis exkl. MwSt.*	Preis inkl. MwSt.*
S		4932493088		4932493083		4932493078		4933478188	40,30 CHF	<b>43,40 CHF</b>
M		4932493089		4932493084		4932493079		4933478189	40,30 CHF	<b>43,40 CHF</b>
L		4932493090		4932493085		4932493080		4933478190	40,30 CHF	<b>43,40 CHF</b>
XL		4932493091		4932493086		4932493081		4933478191	40,30 CHF	<b>43,40 CHF</b>
XXL	gelb	4932493092	rot	4932493087	schwarz	4932493082	grau	4933478192	40,30 CHF	<b>43,40 CHF</b>



## HYBRID-SHIRT

### LEICHTES UND ATMUNGSAKTIVES ARBEITS-SHIRT

mit 156 g/m<sup>2</sup> für mehr Komfort und Produktivität

### SPEZIELL FÜR MEHR MOBILITÄT ENTWICKELT

mit tief angesetzter Schulterpartie und Ganzkörperbedeckung

### LEICHTES UND ANGENEHMES MATERIAL

33 % Baumwolle & 67 % Polyester



MASCHINENWÄSCHE

Grösse	Farbe	Art.-Nr.	Farbe	Art.-Nr.	Farbe	Art.-Nr.	Farbe	Art.-Nr.	Preis exkl. MwSt.*	Preis inkl. MwSt.*
S		4932492973		4932492968		4932492978		4932492963	34,54 CHF	<b>37,20 CHF</b>
M		4932492974		4932492969		4932492979		4932492964	34,54 CHF	<b>37,20 CHF</b>
L		4932492975		4932492970		4932492980		4932492965	34,54 CHF	<b>37,20 CHF</b>
XL		4932492976		4932492971		4932492981		4932492966	34,54 CHF	<b>37,20 CHF</b>
XXL	blau	4932492977	grau	4932492972	grün	4932492982	schwarz	4932492967	34,54 CHF	<b>37,20 CHF</b>

Grösse	Farbe	Art.-Nr.	Farbe	Art.-Nr.	Farbe	Art.-Nr.	Farbe	Art.-Nr.	Preis exkl. MwSt.*	Preis inkl. MwSt.*
S		4932492993		4932492988		4932492998		4932492983	40,30 CHF	<b>43,40 CHF</b>
M		4932492994		4932492989		4932492999		4932492984	40,30 CHF	<b>43,40 CHF</b>
L		4932492995		4932492990		4932493000		4932492985	40,30 CHF	<b>43,40 CHF</b>
XL		4932492996		4932492991		4932493001		4932492986	40,30 CHF	<b>43,40 CHF</b>
XXL	blau	4932492997	grau	4932492992	grün	4932493002	schwarz	4932492987	40,30 CHF	<b>43,40 CHF</b>

## ARBEITS-SHIRT

### STRAPAZIERFÄHIGES, 200 G/M<sup>2</sup> STARKES, REISS- UND ABRIEBFESTES GEWEBE

perfekt für den Einsatz auf der Baustelle

### BRUSTTASCHE

für Stifte, Ohrstöpsel oder andere Gegenstände

### STRAPAZIERFÄHIGES UND ATMUNGSAKTIVES MATERIAL

60 % Baumwolle & 40 % Polyester



MASCHINENWÄSCHE UND TROCKNER GEEIGNET

### UV-SCHUTZFAKTOR UPF 50+

gemäss EN 13758-1

Grösse	Farbe	Art.-Nr.	Farbe	Art.-Nr.	Farbe	Art.-Nr.	Farbe	Art.-Nr.	Preis exkl. / inkl. MwSt.*	Farbe	Art.-Nr.	Preis exkl. / inkl. MwSt.*
S		4932493013		4932493028		4932493018		4932493003	28,78 CHF / <b>31,00 CHF</b>		4933478231	26,46 CHF / <b>28,50 CHF</b>
M		4932493014		4932493029		4932493019		4932493004	28,78 CHF / <b>31,00 CHF</b>		4933478232	26,46 CHF / <b>28,50 CHF</b>
L		4932493015		4932493030		4932493020		4932493005	28,78 CHF / <b>31,00 CHF</b>		4933478233	26,46 CHF / <b>28,50 CHF</b>
XL		4932493016		4932493031		4932493021		4932493006	28,78 CHF / <b>31,00 CHF</b>		4933478234	26,46 CHF / <b>28,50 CHF</b>
XXL	blau	4932493017	braun	4932493032	grün	4932493022	schwarz	4932493007	28,78 CHF / <b>31,00 CHF</b>	grau kein UPF 50+	4933478235	26,46 CHF / <b>28,50 CHF</b>

Grösse	Farbe	Art.-Nr.	Farbe	Art.-Nr.	Farbe	Art.-Nr.	Farbe	Art.-Nr.	Preis exkl. / inkl. MwSt.*	Farbe	Art.-Nr.	Preis exkl. / inkl. MwSt.*
S		4932493043		4932493058		4932493048		4932493033	34,54 CHF / <b>37,20 CHF</b>		4933478237	31,10 CHF / <b>33,50 CHF</b>
M		4932493044		4932493059		4932493049		4932493034	34,54 CHF / <b>37,20 CHF</b>		4933478238	31,10 CHF / <b>33,50 CHF</b>
L		4932493045		4932493060		4932493050		4932493035	34,54 CHF / <b>37,20 CHF</b>		4933478239	31,10 CHF / <b>33,50 CHF</b>
XL		4932493046		4932493061		4932493051		4932493036	34,54 CHF / <b>37,20 CHF</b>		4933478240	31,10 CHF / <b>33,50 CHF</b>
XXL	blau	4932493047	braun	4932493062	grün	4932493052	schwarz	4932493037	34,54 CHF / <b>37,20 CHF</b>	grau kein UPF 50+	4933478241	31,10 CHF / <b>33,50 CHF</b>

# LEICHTER ARBEITS-KAPUZENPULLOVER

VERFÜGBAR AB SEPTEMBER

**LANGLEBIGES UND  
ATMUNGSAKTIVES MATERIAL, 300 G/M<sup>2</sup>**

70 % Baumwolle &  
30 % Polyester

**BEQUEMES DESIGN UND PASSFORM**

ermöglichen es, sich bei der Arbeit  
frei und leicht zu bewegen

**VERSTÄRKTE VORDERTASCHEN**

für mehr Haltbarkeit

**LEICHTER  
KAPUZENPULLOVER**

ideal in Kombination  
mit T-Shirt und Jacke

**BERUFSORIENTIERTES  
DESIGN**

überschnittene  
Schulternähte



Rückansicht



MASCHINENWÄSCHE UND  
TROCKNER GEEIGNET

Grösse	Farbe	Art.-Nr.	Farbe	Art.-Nr.	Farbe	Art.-Nr.	Farbe	Art.-Nr.	Preis exkl. MwSt.*	Preis inkl. MwSt.*
S		4932493126		4932493131		4932493121		4932493116	57,66 CHF	<b>62,10 CHF</b>
M		4932493127		4932493132		4932493122		4932493117	57,66 CHF	<b>62,10 CHF</b>
L		4932493128		4932493133		4932493123		4932493118	57,66 CHF	<b>62,10 CHF</b>
XL		4932493129		4932493134		4932493124		4932493119	57,66 CHF	<b>62,10 CHF</b>
XXL	blau	4932493130	braun	4932493135	grau	4932493125	schwarz	4932493120	57,66 CHF	<b>62,10 CHF</b>

# ARBEITS-KAPUZENPULLOVER

**HERGESTELLT AUS STRAPAZIERFÄHIGEM,  
ATMUNGSAKTIVEM MATERIAL, 450 G/M<sup>2</sup>**

75 % Baumwolle &  
25 % Polyester

**WINDBESTÄNDIGER STOFF**

mit bequem sitzenden Rippen-  
strickbündchen an den Armen  
und der Taille

**VERSTELLBARE KAPUZE  
MIT KORDELZUG**

für mehr Komfort

**VERSTÄRKTE  
TASCHENNÄHTE**

für eine hohe  
Langlebigkeit



Rückansicht



MASCHINENWÄSCHE UND  
TROCKNER GEEIGNET

Farbe	Grösse	Art.-Nr.	Preis exkl. MwSt.*	Preis inkl. MwSt.*
schwarz	S	4933478212	75,02 CHF	<b>80,80 CHF</b>
	M	4933478213	75,02 CHF	<b>80,80 CHF</b>
	L	4933478214	75,02 CHF	<b>80,80 CHF</b>
	XL	4933478215	75,02 CHF	<b>80,80 CHF</b>
	XXL	4933478216	75,02 CHF	<b>80,80 CHF</b>





## TRUCKER KAPPE

**RIPSTOP POLYESTER**

**SNAPBACK**  
für individuelle  
Einstellung

**GEBOGENER SCHIRM**

zum Schutz vor direkter  
Sonneneinstrahlung



Farbe	Art.-Nr.	Preis exkl. MwSt.*	Preis inkl. MwSt.*
Trucker Kappe schwarz	4932493107	28,78 CHF	<b>31,00 CHF</b>

## WORKSKIN™ PERFORMANCE BASEBALL KAPPE

**WORKSKIN™ - LEICHTES & SCHNELL  
TROCKNENDES MATERIAL**

92 % Polyester &  
8 % Spandex

**LÜFTUNGSLÖCHER**

**FORMSTABIL**

passt sich gleichzeitig der Kopfform an

**MODERNES DESIGN**

3D-MILWAUKEE® Logo



**UV-SCHUTZ**

UPF 50+  
gemäss EN 13758-1



Rückansicht



Grösse	Farbe	Art.-Nr.	Farbe	Art.-Nr.	Farbe	Art.-Nr.	Preis exkl. MwSt.*	Preis inkl. MwSt.*
S / M		4932493105		4932493103		4932493101	40,30 CHF	<b>43,40 CHF</b>
L / XL	blau	4932493106	dunkelgrau	4932493104	grau	4932493102	40,30 CHF	<b>43,40 CHF</b>

## BASEBALL KAPPE

**KOMFORTABLES  
MISCHGEWEBE**

63 % Polyester,  
34 % Baumwolle &  
3 % Spandex

**UV-SCHUTZ**

UPF 50+  
gemäss EN 13758-1



**GEBOGENER SCHIRM**

zum Schutz vor direkter  
Sonneneinstrahlung



Rückansicht



Grösse	Farbe	Art.-Nr.	Farbe	Art.-Nr.	Farbe	Art.-Nr.	Preis exkl. MwSt.*	Preis inkl. MwSt.*
S / M		4932493097		4932493099		4932493095	28,78 CHF	<b>31,00 CHF</b>
L / XL	grau	4932493098	rot	4932493100	schwarz	4932493096	28,78 CHF	<b>31,00 CHF</b>

# WORKSKIN™ PERFORMANCE SCHLAUCHTUCH

VERFÜGBAR AB SEPTEMBER

**SCHNELLTROCKNENDES UND ATMUNGSAKTIVES MATERIAL**  
100 % Polyester

**VIELSEITIGE TRAGEMÖGLICHKEITEN**

**EINSTELLBARE PASSFORM**

um das Schlauchtuch an Ort und Stelle zu halten

**UV-SCHUTZ**

UPF 50+ gemäss 13758-1 (nur rote Version)



MASCHINENWÄSCHE UND TROCKNER GEEIGNET



Farbe	Art.-Nr.	Preis exkl. MwSt.*	Preis inkl. MwSt.*
grau	4932493093	22,98 CHF	<b>24,75 CHF</b>
rot	4932493094	22,98 CHF	<b>24,75 CHF</b>

## MÜTZE

**KOMFORT & SCHUTZ**

hoher Tragekomfort, hält den Kopf warm bei kaltem Wetter inkl. Ohren

**LANGLEBIGES STRICKMATERIAL**

98 % Polyester & 2 % Spandex für höhere Reissfestigkeit & Pillingresistenz

**FLEECE-INNENBAND**



HANDWÄSCHE UND TROCKNER GEEIGNET



Farbe	Art.-Nr.	Preis exkl. MwSt.*	Preis inkl. MwSt.*
grau	4932493110	22,98 CHF	<b>24,75 CHF</b>
rot	4932493111	22,98 CHF	<b>24,75 CHF</b>
schwarz	4932493109	22,98 CHF	<b>24,75 CHF</b>

## WÄRMESCHUTZ INNENMÜTZE FÜR BOLT™ KOPFSCHUTZ

**MIT FLEECE GEFÜTTERT**  
für mehr Komfort

**STRAPAZIERFÄHIGES, LANGLEBIGES GEWEBE**

sorgt für mehr Isolierung und ist gleichzeitig pillingresistent

**FEUCHTIGKEITSTRANSPORTIERENDES MATERIAL**

verhindert Nässe, Kälte und Frieren



HANDWÄSCHE UND TROCKNER GEEIGNET



Farbe	Art.-Nr.	Preis exkl. MwSt.*	Preis inkl. MwSt.*
schwarz	4932493115	22,98 CHF	<b>24,75 CHF</b>



# HEIZ-BEKLEIDUNG

HIER SCANNEN, UM  
DAS KOMPLETTE  
BEKLEIDUNGS  
SORTIMENT  
ANZUSEHEN







individuell einstellbare Wärmetechnologie – angepasst an Ihre Aufgaben.

## 12 V AKKU-HEIZ-JACKE HERREN

**TOUGHHELL™**

90 % Polyester und 10 % Elasthan für höchste Strapazierfähigkeit

**FREE FLEX™**

für maximale Bewegungsfreiheit

**EINFACHE TEMPERATUREINSTELLUNG**

in 3 Stufen

**GROSSE BEHEIZBARE HAND- UND BRÜSTTASCHE**

**BIS ZU 8 STUNDEN LAUFZEIT**

mit einem M12™ REDLITHIUM™ 3,0-Ah-Akku

**SLIM FIT-DESIGN**  
mit verlängertem Rücken

**WIND- UND WASSERBESTÄNDIG**

**M12™ AKKU-AUFNAHME**

mit 2.1 A USB-Ausgang in einer versteckten Akku-Tasche



**LIEFERUMFANG:**



Größe	Farbe	Art.-Nr.	Farbe	Art.-Nr.	Farbe	Art.-Nr.	Preis exkl. MwSt.*	Preis inkl. MwSt.*
S		4932480071		4933478972		4933478967	235,28 CHF	<b>254,00 CHF</b>
M		4932480072		4933478973		4933478968	235,28 CHF	<b>254,00 CHF</b>
L		4932480073		4933478974		4933478969	235,28 CHF	<b>254,00 CHF</b>
XL		4932480074		4933478975		4933478970	235,28 CHF	<b>254,00 CHF</b>
XXL		4932480075		4933478976		4933478971	235,28 CHF	<b>254,00 CHF</b>
XXXL	schwarz gesteppt	-	grau	4933479363	schwarz	4933479362	235,28 CHF	<b>254,00 CHF</b>

# PACKOUT™

MODULARES AUFBEWAHRUNGSSYSTEM

BITTE SCANNEN SIE HIER,  
 UM DAS KOMPLETTE  
 PACKOUT™ SORTIMENT  
 ANZUSCHAUEN



## ÜBER 100 MÖGLICHE KOMBINATIONEN



**IN DER  
WERKSTATT**

**MOBILES  
ARBEITEN**

**IM AUTO**

**AUF DER  
BAUSTELLE**

### MOBILES ARBEITEN

- Einfacher Werkzeug-Zugriff, auch wenn sich der Koffer am unteren Ende des PACKOUT™-Turms befindet
- Kugelgelagerte Führungsschienen sind bis 11 kg belastbar
- Lieferung mit verstellbaren Trennwänden für eine grösstmögliche, individuelle Anpassung zur besseren Organisation
- Die Sicherheitsstreben verhindern ein unbeabsichtigtes Öffnen während des Transports
- Sicherheitsstreben sind mit einem Vorhängeschloss abschliessbar
- Abmessungen: 560 x 410 x 360 mm

Beschreibung	Art.-Nr.	Preis exkl. MwSt.*	Preis inkl. MwSt.*
① PACKOUT™ Koffer mit 4 Schubladen	4932493189	299,91 CHF	<b>323,00 CHF</b>
② PACKOUT™ Koffer mit 2 + 1 Schubladen	4932493190	288,77 CHF	<b>311,00 CHF</b>
③ PACKOUT™ Koffer mit 2 Schubladen	4932472129	240,48 CHF	<b>259,00 CHF</b>
④ PACKOUT™ Koffer mit 3 Schubladen	4932472130	269,27 CHF	<b>290,00 CHF</b>



\*\* ab September verfügbar

### SCHAUMSTOFFEINLAGEN FÜR PACKOUT™ KOFFER MIT SCHUBLADEN

 <b>NEU**</b> VDE Zangen und VDE Schraubendreher 4932493637 271,12 CHF exkl. MwSt.* 292,00 CHF inkl. MwSt.*	 <b>NEU**</b> Zangen und Schraubendreher 4932493638 231,20 CHF exkl. MwSt.* 249,00 CHF inkl. MwSt.*	 <b>NEU**</b> Sanitär-Werkzeug 4932493639 323,12 CHF exkl. MwSt.* 348,00 CHF inkl. MwSt.*	 <b>NEU**</b> ½" Ratschen- u. Steckschlüsseleinsätze, Ratschen-Ringmaulschlüssel 4932493640 317,55 CHF exkl. MwSt.* 342,00 CHF inkl. MwSt.*	 <b>NEU**</b> Holzbearbeitungs-Werkzeug 4932493641 173,63 CHF exkl. MwSt.* 187,00 CHF inkl. MwSt.*	 <b>NEU**</b> Schneiden und Messer 4932493642 132,78 CHF exkl. MwSt.* 143,00 CHF inkl. MwSt.*
 <b>NEU**</b> Zangen 4932493643 358,40 CHF exkl. MwSt.* 386,00 CHF inkl. MwSt.*	 <b>NEU**</b> Feinschraubendreher 4932493644 161,56 CHF exkl. MwSt.* 174,00 CHF inkl. MwSt.*	 Ringmaulschlüssel und Zangen 4932493339 271,12 CHF exkl. MwSt.* 292,00 CHF inkl. MwSt.*	 Sechskantschlüssel, SHOCKWAVE™ Bits & ½" Ratschen u. Steckschlüsseleinsätze 4932480716 327,76 CHF exkl. MwSt.* 353,00 CHF inkl. MwSt.*	 ½" Ratschen- u. Steckschlüsseleinsätze, Tri-Lobe-Schraubendreher & Rollgabelschlüssel 4932480717 195,91 CHF exkl. MwSt.* 211,00 CHF inkl. MwSt.*	

\*\* ab Oktober verfügbar



**IN DER WERKSTATT**



**PACKOUT™ XL Montageplatte**  
4932480622  
**74,56 CHF** exkl. MwSt.\*  
**80,30 CHF** inkl. MwSt.\*



**PACKOUT™ Kompakt-Montageplatte**  
4932480621  
**31,10 CHF** exkl. MwSt.\*  
**33,50 CHF** inkl. MwSt.\*



**PACKOUT™ Montageplatte**  
4932471638  
**49,77 CHF** exkl. MwSt.\*  
**53,60 CHF** inkl. MwSt.\*



**PACKOUT™ Maschinenhalter**  
4932480712  
**39,18 CHF** exkl. MwSt.\*  
**42,20 CHF** inkl. MwSt.\*



**PACKOUT™ M18™ Akkuhalter**  
4932480709  
**17,22 CHF** exkl. MwSt.\*  
**18,55 CHF** inkl. MwSt.\*



**PACKOUT™ M12™ Akkuhalter**  
4932480708  
**14,95 CHF** exkl. MwSt.\*  
**16,10 CHF** inkl. MwSt.\*



**PACKOUT™ Stielhalter, Dreifachhalter**  
4932480714  
**46,15 CHF** exkl. MwSt.\*  
**49,70 CHF** inkl. MwSt.\*



**NEU\*\***  
**PACKOUT™ Stielhalter, Einzelhalter**  
4932493382  
**20,71 CHF** exkl. MwSt.\*  
**22,30 CHF** inkl. MwSt.\*



**PACKOUT™ Universalhaken gerade**  
4932480700  
**21,82 CHF** exkl. MwSt.\*  
**23,50 CHF** inkl. MwSt.\*



**PACKOUT™ Universalhaken kurz, gerade**  
4932480704  
**10,31 CHF** exkl. MwSt.\*  
**11,10 CHF** inkl. MwSt.\*



**PACKOUT™ Universalhaken gebogen**  
4932480701  
**21,82 CHF** exkl. MwSt.\*  
**23,50 CHF** inkl. MwSt.\*



**PACKOUT™ Universalhaken kurz, gebogen**  
4932480705  
**10,31 CHF** exkl. MwSt.\*  
**11,10 CHF** inkl. MwSt.\*



**PACKOUT™ Haken gross**  
4932480702  
**24,14 CHF** exkl. MwSt.\*  
**26,00 CHF** inkl. MwSt.\*



**PACKOUT™ S-Haken**  
4932480703  
**14,95 CHF** exkl. MwSt.\*  
**16,10 CHF** inkl. MwSt.\*



**NEU\*\***  
**PACKOUT™ Einzelhaken Metall**  
4932493383  
**10,31 CHF** exkl. MwSt.\*  
**11,10 CHF** inkl. MwSt.\*



**NEU\*\***  
**PACKOUT™ Hakenreihe Metall**  
4932493384  
**22,98 CHF** exkl. MwSt.\*  
**24,75 CHF** inkl. MwSt.\*



**PACKOUT™ Einzel-Zangen-Halter**  
4932480710  
**16,06 CHF** exkl. MwSt.\*  
**17,30 CHF** inkl. MwSt.\*



**PACKOUT™ Schraubendreher-Halter**  
4932480711  
**13,74 CHF** exkl. MwSt.\*  
**14,80 CHF** inkl. MwSt.\*



**PACKOUT™ Regalfach**  
4932480713  
**17,22 CHF** exkl. MwSt.\*  
**18,55 CHF** inkl. MwSt.\*



**NEU\*\***  
**PACKOUT™ Magnet-Regalfach**  
4932493378  
**34,54 CHF** exkl. MwSt.\*  
**37,20 CHF** inkl. MwSt.\*



**NEU\*\***  
**PACKOUT™ Gürtelclip-Halterung**  
4932493377  
**17,22 CHF** exkl. MwSt.\*  
**18,55 CHF** inkl. MwSt.\*



**NEU\*\***  
**PACKOUT™ Aufbewahrungskorb**  
4932493379  
**17,22 CHF** exkl. MwSt.\*  
**18,55 CHF** inkl. MwSt.\*



**PACKOUT™ Becherhalter**  
4932480706  
**10,31 CHF** exkl. MwSt.\*  
**11,10 CHF** inkl. MwSt.\*



**PACKOUT™ 10 x 10 cm Behälter**  
4932480698  
**10,31 CHF** exkl. MwSt.\*  
**11,10 CHF** inkl. MwSt.\*



**PACKOUT™ 10 x 20 cm Behälter**  
4932480699  
**17,22 CHF** exkl. MwSt.\*  
**18,55 CHF** inkl. MwSt.\*



**NEU\*\***  
**PACKOUT™ Magnet-schale 20 x 10 cm**  
4932493381  
**17,22 CHF** exkl. MwSt.\*  
**18,55 CHF** inkl. MwSt.\*



**NEU\*\***  
**PACKOUT™ Magnet-schale 10 x 10 cm**  
4932493380  
**11,42 CHF** exkl. MwSt.\*  
**12,30 CHF** inkl. MwSt.\*



**PACKOUT™ Rollenhalter**  
4932480707  
**16,06 CHF** exkl. MwSt.\*  
**17,30 CHF** inkl. MwSt.\*

\*\* ab September verfügbar

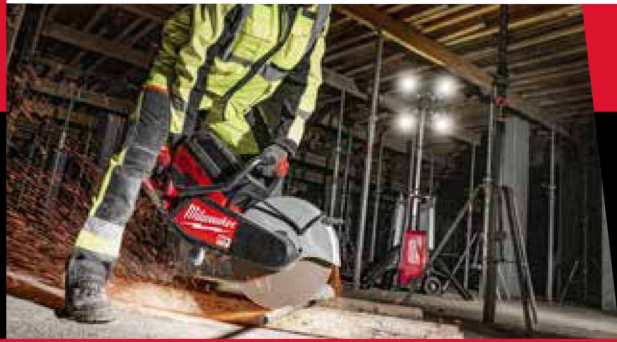

**WERKZEUGE NEU  
DEFINIERT.  
GEWERKEFOKUS.  
SYSTEMKOMPATIBEL.**



- |         |         |         |         |         |         |         |
|---------|---------|---------|---------|---------|---------|---------|
|         |         |         |         |         |         |         |
| Seite 5 | Seite 5 | Seite 5 | Seite 6 | Seite 6 | Seite 7 | Seite 7 |

**M18**



**EIN SYSTEM 255 LÖSUNGEN**



- |          |          |          |          |          |          |          |          |
|----------|----------|----------|----------|----------|----------|----------|----------|
|          |          |          |          |          |          |          |          |
| Seite 14 | Seite 15 | Seite 24 | Seite 25 | Seite 26 | Seite 26 | Seite 28 | Seite 28 |

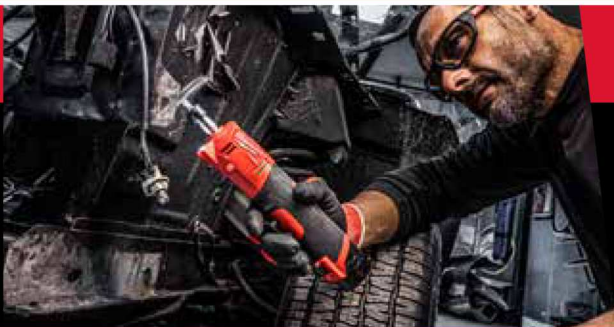

**M12**

**EIN SYSTEM 110 LÖSUNGEN**



- |          |          |          |          |
|----------|----------|----------|----------|
|          |          |          |          |
| Seite 15 | Seite 16 | Seite 24 | Seite 29 |

**86 MÖGLICHE  
LÖSUNGEN  
BELEUCHTUNG**



- |          |          |          |          |          |
|----------|----------|----------|----------|----------|
|          |          |          |          |          |
| Seite 22 | Seite 22 | Seite 23 | Seite 23 | Seite 23 |



# HAND- WERKZEUGE



**NAGEL-  
BRECHEISEN**

Seite 14



**SICHERUNGS-  
RINGZANGEN**

Seite 17



**MONTAGE-  
ZANGEN**

Seite 17



**SCHLAUCH- &  
ZÜNDKERZEN-  
STECCKERZANGEN**

Seite 17



**HANDWERKZEUGE  
EINLAGEN**

Seite 18-19



**MESSER**

Seite 20



**MESSER-  
SCHÄRFER**

Seite 20

**ÜBER  
1.000 LÖSUNGEN**



# PACKOUT™ MODULARES AUFBEWAHRUNGSSYSTEM



**ÜBER  
100 MÖGLICHE  
KOMBINATIONEN**



**PACKOUT™  
KOFFER - MIT  
SCHUBLADEN**

Seite 36



**PACKOUT™  
EINLAGEN**

Seite 36



**PACKOUT™  
WERKSTATT-  
EINRICHTUNG**

Seite 37

# PERSÖNLICHE SCHUTZAUSRÜSTUNG

 **MIT SICHERHEIT  
PRODUKTIV!**



**UNIVERSAL-  
HANDSCHUH**

Seite 21



**NITRIL-EINWEG-  
HANDSCHUH**

Seite 21



**BOLT™ KOPF-  
SCHUTZSYSTEM**

Seite 27



**SHIRTS**

Seite 30-31



**KAPUZEN-  
PULLOVER**

Seite 32



**KAPPEN**

Seite 33



**SCHLAUCH  
TÜCHER**

Seite 34



**MÜTZEN**

Seite 34



**HEIZJACKEN**

Seite 35

**ÜBER  
500 PRODUKTE**



# ZUBEHÖR



**ÜBER  
3.000 PRODUKTE**



**SDS+ PREMIUM-  
MEIßSEL**

Seite 8



**DIAMANT-  
TRENNSCHEIBEN**

Seite 9



**FRÄSERSATZ  
12 MM**

Seite 14



**SHOCKWAVE™  
EINLAGEN**

Seite 18-19

# WIR SIND ÜBERZEUGT VON UNSEREN PRODUKTEN

## LEBENS-LANGE GARANTIE AUF HANDWERKZEUGE

MILWAUKEE®  
HANDWERKZEUGE  
MIT LEBENSLANGER GARANTIE

Defekte MILWAUKEE® Handwerkzeuge können im Rahmen einer lebenslangen Garantie kostenlos ersetzt werden, wenn sie bei normalem Gebrauch auf Grund eines Material- oder Herstellungsfehlers kaputt gehen.



FÜR MEHR  
INFORMATIONEN  
BITTE HIER  
SCANNEN



## GENAUIGKEITSGARANTIE AUF WASSERWAAGEN



**SLIM-WASSERWAAGEN**  
**REDCAST™ GUSSEISEN-WASSERWAAGEN**  
**MINIBOX WASSERWAAGE**  
**TORPEDO 45° KOMPAKT-WASSERWAAGE**  
**DOPPEL-T-PROFIL-WASSERWAAGEN**



**REDSTICK™ BACKBONE™**  
**PREMIUM-WASSERWAAGEN**  
**REDSTICK™ COMPACT WASSERWAAGEN**  
**TORPEDO 360° WASSERWAAGE**



FÜR MEHR  
INFORMATIONEN  
BITTE HIER  
SCANNEN



**Rechnungssteller:**  
Techtronic Industries  
Central Europe GmbH  
Walder Strasse 53  
40724 Hilden  
Germany

**Lokaler Ansprechpartner:**  
Techtronic Industries  
Switzerland AG  
Kirchindachstrasse 25  
3052 Zollikofen  
Switzerland  
Tel.: +41 (0)31 911 61 61  
Fax: +41 (0)31 911 61 47

Aufgrund der angespannten Lage auf den Weltmärkten kann es bei einzelnen Produkten zu deutlichen Verzögerungen kommen. Preisangaben sind unverbindliche Preisempfehlungen des Herstellers. Mit Erscheinen einer neuen Preisliste verlieren alle bisherigen Preise ihre Gültigkeit. Alle Angebote gültig, nur solange der Vorrat reicht. Nur bei teilnehmenden Händlern. Technische Änderungen und Irrtum vorbehalten. Die Haftung für Druckfehler ist ausgeschlossen. Gültig bis 31.01.2024. (4939 7687 34) – 08/2023 Printed in Germany.